

**Fakir**  
**HAUSGERÄTE**  
AUS LIEBE ZUM RAUM

**D** Bedienungsanleitung  
Bodenstaubsauger

## 2000 plus Blue

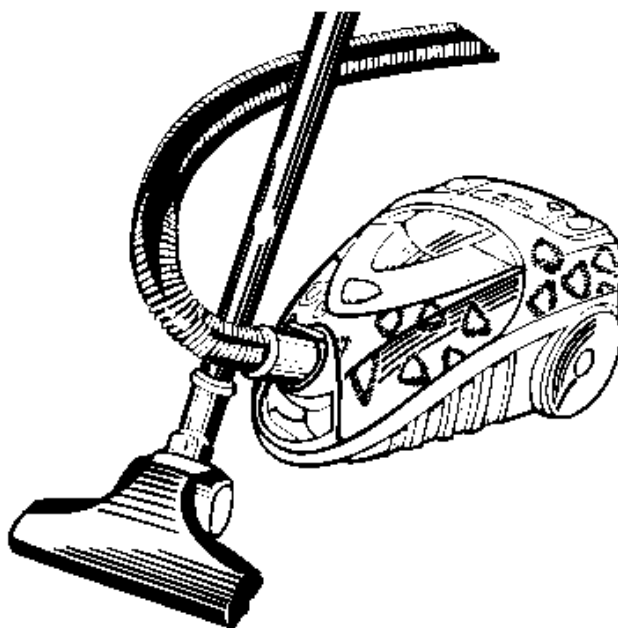

## Allgemeines

### Inhalt

#### Allgemeines

Informationen zur Bedienungsanleitung .....	3
Haftung.....	3
Hinweise in der Bedienungsanleitung.....	3

#### Sicherheit

CE-Konformitätserklärung.....	4
Bestimmungsgemäße Verwendung .....	4
Bestimmungswidrige Verwendung .....	4
Kinder.....	5
Elektrischer Strom.....	5
Versand.....	5
Im Gefahrenfall .....	5
Bei einem Defekt .....	6

#### Überblick

Auspacken / Lieferumfang .....	6
Teile und Funktionen.....	7
Technische Daten .....	7

#### Montage

Montieren .....	8
Zubehör-Depot.....	8

#### Düsen

Fugendüse .....	9
Polsterdüse .....	9
Bodensaugdüse .....	9
Hartbodendüse .....	9
Turbo-Saugbürste .....	9

#### Bedienung

Staubsaugen .....	10
Arbeitspausen .....	11
Nach dem Saugen .....	11

#### Nach dem Gebrauch

Filter wechseln.....	12
Staubbeutel wechseln .....	12
Motorschutzfilter wechseln.....	12
HEPA-Filter wechseln .....	12

#### Reinigung und Pflege

Reinigen.....	13
---------------	----

#### Wenn Sie mal nicht weiterkommen

Wenn Sie mal nicht weiterkommen .....	14
Entsorgung.....	14

<b>Garantie .....</b>	<b>15</b>
-----------------------	-----------

## Allgemeines

### Informationen zur Bedienungsanleitung

Diese Bedienungsanleitung soll Ihnen den sicheren und bestmöglichen Umgang mit dem Bodenstaubsauger ermöglichen.

Lesen Sie diese Bedienungsanleitung vor der ersten Benutzung des Gerätes sorgfältig durch.

Bewahren Sie die Bedienungsanleitung dauerhaft auf. Falls Sie den Bodenstaubsauger an Dritte weiter geben, geben sie auch die Bedienungsanleitung mit.

### Haftung

Für Schäden, die aufgrund der Nichtbeachtung der Bedienungsanleitung entstehen, übernehmen wir keine Haftung.

### Hinweise in der Bedienungsanleitung



#### **WARNUNG!**

Kennzeichnet Hinweise, bei deren Nichtbeachtung die Gefahr der Verletzung oder des Todes besteht.



#### **ACHTUNG!**

Kennzeichnet Hinweise auf Gefahren, die Beschädigungen des Gerätes zur Folge haben können.



#### **HINWEIS!**

Hebt Tipps und andere nützliche Informationen in der Bedienungsanleitung hervor.

## Sicherheit

### CE-Konformitätserklärung

Dieses Gerät erfüllt die Anforderungen des deutschen Gerätesicherheitsgesetzes sowie der EU-Richtlinien 89/336/EG "Elektromagnetische Verträglichkeit" und 2006/95/EG "Niederspannungsrichtlinie". Das Gerät trägt auf dem Typenschild die CE-Kennzeichnung.

### Bestimmungsgemäße Verwendung

Der Bodenstaubsauger darf nur im Haushalt eingesetzt werden. Er darf ausschließlich für das Reinigen von Hart- und Textilböden, Teppichen, Polstermöbeln, Matratzen, Möbeln, Heizkörpern und Gardinen verwendet werden.

Der Bodenstaubsauger ist für eine gewerbliche Nutzung nicht geeignet.

Jede weitere Verwendung gilt als nicht bestimmungsgemäß und ist untersagt.

### Bestimmungswidrige Verwendung

Die hier aufgeführten Fälle nicht bestimmungsgemäßer Verwendung können zu Fehlfunktionen, Beschädigung des Gerätes oder Verletzungen führen:

- Verletzungsgefahr durch Einsaugen  
Niemals Kleidungsstücke, Haare, Augen, Finger oder andere Körperteile einsaugen.
- Kurzschluss-Gefahr  
Niemals Wasser und andere Flüssigkeiten, wie z.B. feuchte Teppich-Reinigungsmittel, einsaugen.
- Brandgefahr  
Niemals glühende Asche oder brennende Gegenstände, wie z.B. Zigaretten oder Streichhölzer, einsaugen.
- Brand- und Explosionsgefahr  
Das Gerät niemals in der Nähe von explosiven oder leicht entzündlichen Stoffen verwenden. Niemals Toner für Laserdrucker oder Kopierer einsaugen.
- Beschädigung des Gerätes durch Regen und Schmutz  
Das Gerät niemals im Freien verwenden oder aufbewahren.
- Gefahr der Überhitzung  
Die Öffnungen des Gerätes immer frei lassen.
- Zerstörung der Filter  
Niemals spitze Gegenstände, wie Glassplitter, Nägel, etc. einsaugen. Auch abbindende Stoffe, wie Gips oder Zement können Filter unbrauchbar machen.
- Gesundheitsgefährdung  
Niemals gesundheitsgefährdende Stoffe einsaugen.

## Sicherheit

### Kinder

- Lassen Sie das Gerät nicht unbeaufsichtigt und verwenden Sie es mit größter Vorsicht, wenn Kinder oder Personen, die die Gefahren nicht einschätzen können, in der Nähe sind.
- Bei Verpackungsfolien besteht Erstickungsgefahr. Sie dürfen nicht zum Spielen verwendet werden.

### Elektrischer Strom

- Tauchen sie das Gerät niemals in Wasser oder andere Flüssigkeiten und halten Sie es vor Regen und Nässe fern.
- Fassen Sie den Stecker niemals mit nassen Händen an.
- Wenn Sie den Stecker aus der Steckdose herausziehen wollen, ziehen Sie immer direkt am Stecker, niemals am Kabel.
- Das Stromkabel darf nicht geknickt, eingeklemmt, oder überfahren werden und nicht mit Hitzequellen in Berührung kommen.
- Wenn die Netzanschlussleitung dieses Gerätes beschädigt wird, muss sie durch den Hersteller oder seinen Kundendienst oder eine ähnlich qualifizierte Person ersetzt werden, um Gefährdungen zu vermeiden.
- Verwenden Sie nur Verlängerungskabel, die für die Leistungsaufnahme des Gerätes ausgelegt sind.
- Eine falsche Spannung kann das Gerät zerstören. Betreiben Sie das Gerät nur, wenn die auf dem Typenschild angegebene Spannung mit der Spannung in Ihrem Haushalt übereinstimmt.

### Versand

Versenden Sie das Gerät in der Originalverpackung oder einer ähnlich gut ausgepolsterten Verpackung, damit es keinen Schaden nimmt.

### Im Gefahrenfall

Ziehen Sie im Gefahrenfall und bei Unfällen sofort den Stecker aus der Steckdose.

## Sicherheit / Überblick

### Bei einem Defekt

- Betreiben Sie niemals ein defektes Gerät oder ein Gerät mit einem defekten Kabel. Es besteht die Gefahr eines elektrischen Schlags.

Im Falle eines Defekts wenden Sie sich telefonisch an unsere:

### Service-Hotline

**01805 325474**

(12 Cent pro Minute  
aus dem Festnetz der T-Com)

- Reparaturen dürfen nur von Fachkräften ausgeführt werden. Dabei dürfen nur original Fakir-Ersatzteile verwendet werden. Nicht fachgerecht reparierte Geräte stellen eine Gefahr für den Benutzer dar.

### Auspacken / Lieferumfang

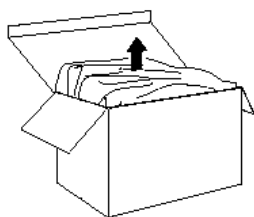

### Packen Sie das Gerät aus und überprüfen Sie den Inhalt der Verpackung auf Vollständigkeit:

- 1 Staubsauger **2000 plus** oder **Blue**
- 1 Teleskop-Saugrohr
- 1 Saugschlauch
- 1 Bodensaugdüse, umschaltbar
- 1 Hartbodendüse
- 1 Turbo-Saugbürste (nur Modell Blue)
- 1 Fugendüse (im Zubehörfach des Gerätes)
- 1 Polsterdüse (im Zubehörfach des Gerätes)
- 2 Staubbeutel (je 1x im Gerät und Karton)
- 1 Motorschutzfilter (im Gerät)
- 1 HEPA-Filter (im Gerät)
- 1 Bedienungsanleitung
- 1 Kundendienst-Verzeichnis

Sollten Sie einen Transportschaden bemerken, wenden Sie sich umgehend an Ihren Händler.



### HINWEIS!

Bewahren Sie die Verpackung zur Aufbewahrung und für spätere Transporte auf (z.B. für Umzüge, Service).

## Überblick

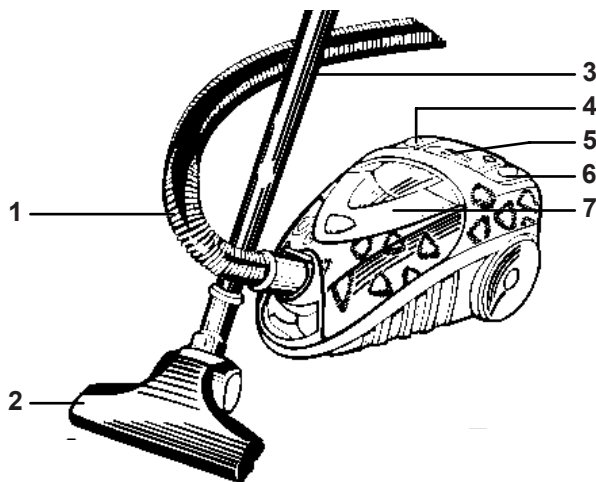

### Teile und Funktionen

- 1 Saugschlauch
- 2 Bodensaugdüse
- 3 Teleskop-Saugrohr
- 4 Fußtaste *Kabelautomat*
- 5 Saugleistungsregler
- 6 Fußtaste *Ein-Aus*
- 7 Zubehör-Depot

### Technische Daten

### Modell 2000 plus / Blue

Nennspannung .....	230 V AC
Nennfrequenz .....	50 Hz
Leistung IEC / max.....	1800 / 2200 W
Unterdruck max. ....	27,5 kPa
Luftdurchsatz max. ....	40 l / s
Aktionsradius .....	8,8 m
Maße HxBxT .....	25x29x43 cm
Gewicht ca. ....	5,7 kg

## Montage / Düsen

### Montieren

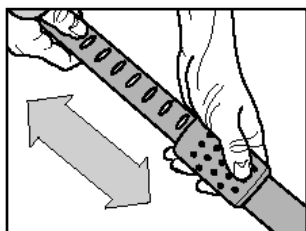
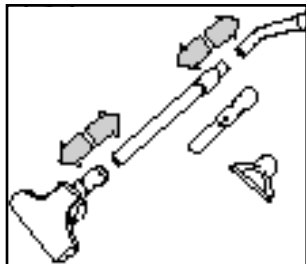
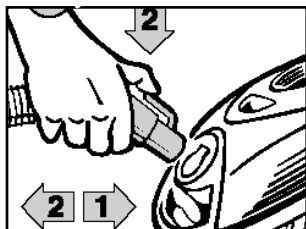

### WARNUNG!

Prüfen Sie vor der Montage, ob der Netzstecker gezogen ist. Bei eingestecktem Netzstecker könnte das Gerät versehentlich eingeschaltet werden und Verletzungen verursachen.

- Stecken Sie das Ende des Saugschlauchs in den Saugstutzen. Die Verriegelung rastet hörbar ein.
- Zum Lösen des Saugschlauches drücken Sie die Entriegelungslasche [2].
- Stecken Sie den Handgriff mit einer leichten Drehung fest in das Saugrohr.
- Stecken Sie das Saugrohr mit einer leichten Drehung fest in die Bodendüse.
- Halten Sie den Handgriff mit einer Hand fest.
- Fassen Sie mit der anderen Hand die Manschette an.
- Ziehen bzw. Drücken Sie das Saugrohr auf die gewünschte Länge.

**Ihr Staubsauger ist jetzt betriebsbereit.**



### WARNUNG!

Verwenden Sie niemals ein defektes Gerät.

### Zubehör-Depot

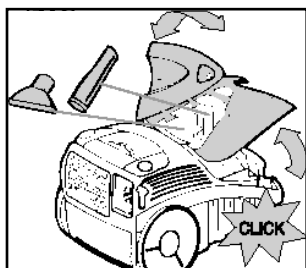

**Fugendüse und Polsterdüse sind im Zubehör-Depot untergebracht.**

- Zum Öffnen des Zubehör-Depots in die seitliche kleine Griffmulde greifen und den Deckel nach oben klappen.
- Die gewünschte Düse entnehmen und mit einer leichten Drehung auf den Handgriff des Saugschlauchs oder auf das Teleskoprohr stecken.



## Düsen

### Fugendüse

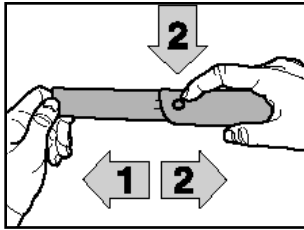

### Fugendüse

Mit der Fugendüse können Sie Schmutz aus tiefen Ritzen in Polstermöbeln, Ecken, Bodenleisten, etc. absaugen.

- Verlängerung aus der Fugendüse bis zum Einrasten heraus ziehen. Vor dem Zusammenschieben Knopf [2] drücken.
- Stellen Sie eine mittlere Saugleistung ein.

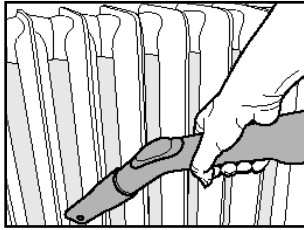

### Polsterdüse

Mit der Polsterdüse können Sie Gardinen, Polstermöbel, etc. absaugen. Sie besitzt einen Fadenkamm, der Fusseln und Fäden von den Textilien entfernt.

- Stellen Sie eine geringe Saugleistung ein.

### Polsterdüse

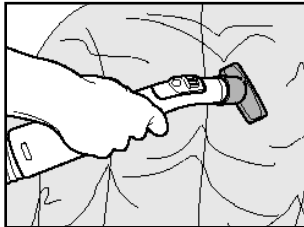

### Bodensaugdüse (Abb. ähnlich)

Die Bodensaugdüse können Sie mit dem **Umschalter** zum Saugen von Teppichböden (Borstenkranz eingefahren) oder Hartfußböden (Borstenkranz ausgefahren) einstellen.

- Stellen Sie eine mittlere bis hohe Saugleistung ein.

Die beiden **Fadenaufnehmer** nehmen Fäden, Haare, Fusseln etc. vom Teppichboden auf. Bei Bedarf können sie problemlos ersetzt werden, da sie nur jeweils links und rechts der Saugöffnung in die Bodenplatte eingesteckt werden.

### Bodensaugdüse

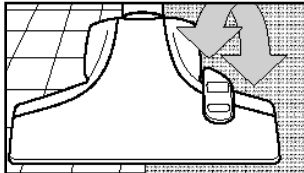

### Hartbodendüse (o.Abb.)

Speziell für Hartböden wie Fliesen, Parkett oder Laminat geeignet. Weiche Bürstenhaare lassen die Düse leicht über den Boden gleiten und nehmen selbst den feinsten Schmutz rückstandsfrei auf.

- Stellen Sie eine mittlere Saugleistung ein.

### Turbo-Saugbürste (o.Abb.)

Die optional (nur Modell 2000 plus) erhältliche Turbo-Saugbürste besitzt eine leistungsstarke Bürstenwalze, die vom Luftstrom des Bodenstaubsaugers angetrieben wird. Sie bürstet den Schmutz aus dem Teppichflor und saugt ihn gleichzeitig ab.

- Stellen Sie eine hohe Saugleistung ein.

## Bedienung

### Staubsaugen

Achten Sie vor der Benutzung darauf, dass alle Filter und der Staubbeutel richtig eingesetzt und nicht beschädigt sind. Die besonders für Allergiker wichtige ausgezeichnete Filterwirkung wird nur mit intakten, korrekt eingesetzten Filtern erreicht.



#### WARNUNG!

Prüfen Sie das Gerät und das Stromkabel vor jeder Benutzung. Ein beschädigtes Gerät birgt Verletzungsrisiken und darf nicht verwendet werden

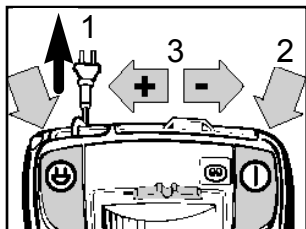

- Setzen Sie die gewünschte Düse auf.
- Ziehen Sie das Kabel am Stecker [1] in beliebiger Länge heraus.
- Drücken Sie die Fußtaste "Ein/Aus" [2], um den Bodenstaubsauger einzuschalten.
- Stellen Sie die gewünschte Saugleistung mit dem Schieberegler [3] ein.

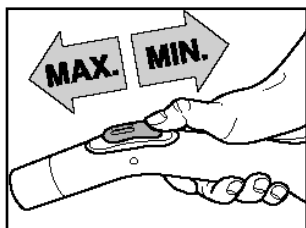

Mit dem Nebenluftschieber am Handgriff des Saugschlauchs kann die Saugleistung reguliert werden.

- Nutzen Sie diesen Schieber nur zur kurzfristigen Reduzierung der Saugleistung.
- Zum normalen Saugen sollten Sie diesen aber geschlossen halten.
- Nutzen Sie zur dauerhaften Reduzierung der Saugleistung den Saugleistungsregler [3]. So sparen Sie Energie.

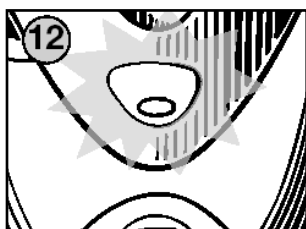

#### HINWEIS!

Bei vollem Staubbeutel oder Filtern sowie bei verstopftem Zubehör (Schlauch, Rohr, Düse) ändert sich die Filterwechselanzeige [12] auf ROT.

Wechseln Sie in diesem Fall den Staubbeutel bzw. die verstopften Filter aus (siehe Seite 12) oder beseitigen Sie die Verstopfung.

Bei Verwendung der Fugendüse kann es sein, dass die Filterwechselanzeige leuchtet, bevor Staubbeutel oder Filter voll sind. Dies ist technisch bedingt und stellt keine Funktionsbeeinträchtigung dar.

## Bedienung

### Arbeitspausen

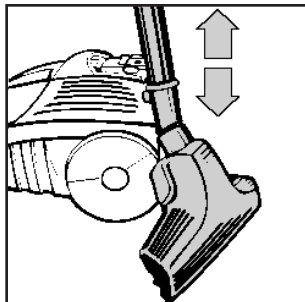

Verwenden Sie den Parkhalter, um das Saugrohr in Arbeitspausen sicher zu arretieren.

- Stecken Sie hierzu den Parkhalter der Bodensaugdüse in die Düsenhalterung links oder rechts hinten am Gerät.



### WARNUNG!

Führen Sie die folgenden Schritte durch, sobald Sie mit dem Saugen aufhören. Lassen Sie das Gerät nie unbeaufsichtigt stehen.

### Nach dem Saugen

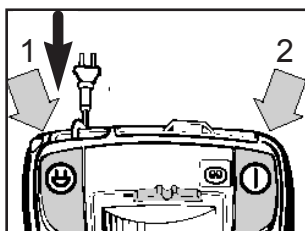

- Drücken Sie die Fußtaste "Ein/Aus" [2], um den Bodenstaubsauger auszuschalten.
- Ziehen Sie den Stecker aus der Steckdose.
- Drücken Sie die Fußtaste "Kabelautomat" [1], um das Kabel einzuziehen. Führen Sie das Kabel dabei mit der Hand, bis das Kabel vollständig eingezogen ist und der Stecker anliegt.

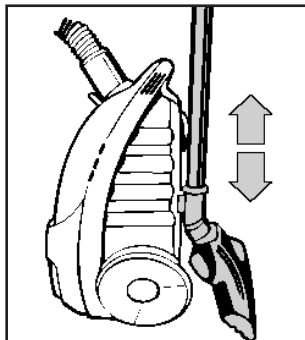

Verwenden Sie zum Tragen und Abstellen die Saugrohrhalterung.

- Stecken Sie hierzu den Parkhalter der Bodensaugdüse in die Halterung an der Unterseite des Gerätes.
- Stellen Sie den Bodenstaubsauger zur Aufbewahrung an einen für Kinder unzugänglichen Ort.



### ACHTUNG!

Stellen Sie das Gerät nicht neben Wärmequellen und vermeiden Sie direkte Sonneneinstrahlung. Hitze kann den Bodenstaubsauger beschädigen.

## Nach dem Gebrauch

### Filter wechseln



#### HINWEIS!

Verwenden Sie nur original Fakir-Filter.

Nur so bleibt die ausgezeichnete Filterwirkung des Bodenstaubsaugers erhalten.

### Staubbeutel wechseln

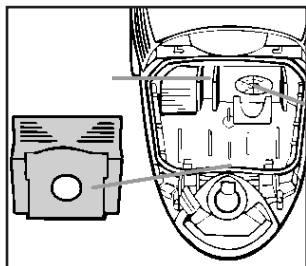

- Zum Öffnen des Filterraums in die kleine Griffmulde neben dem dem Anschluss für den Saugschlauch greifen und den Filterraumdeckel nach oben klappen bis er einrastet.
- Den vollen Staubbeutel nach oben aus den Führungsschienen heraus ziehen und im Hausmüll entsorgen.
- Den neuen Staubbeutel von oben passgenau in die Führungsschienen einstecken und ganz nach unten schieben.

### Motorschutzfilter wechseln

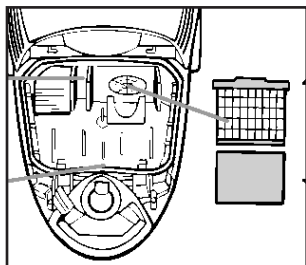

- Motorschutzfilter-Kassette nach oben aus den Führungsschienen heraus ziehen, den vollen Motorschutzfilter aus der Kassette nehmen und im Hausmüll entsorgen.
- Den neuen Filter in die Motorschutzfilter-Kassette einlegen, danach diese wieder von oben passgenau in die Führungsschienen einstecken und ganz nach unten schieben.
- Klappen Sie den Filterraumdeckel wieder nach unter bis er einrastet.

### HEPA-Filter wechseln

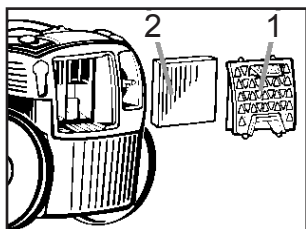

- Abnehmen des Abluftgitters [2]: In die untere Griffmulde am Gitter greifen, nach oben drücken und nach hinten wegnehmen.
- Den vollen HEPA-Filter [2] nach hinten heraus nehmen und einen neuen Filter wieder passgenau einsetzen.
- Abluftgitter zuerst mit der oberen Kante in das Gehäuse einsetzen, nach unten klappen und andrücken bis es einrastet.

## Reinigung und Pflege

### Reinigen



#### **WARNUNG!**

Schalten Sie den Bodenstaubsauger aus und ziehen Sie den Netzstecker, bevor Sie mit Reinigung und Pflege beginnen. So verhindern Sie, dass das Gerät versehentlich eingeschaltet wird



#### **ACHTUNG!**

Verwenden Sie keine Reinigungsmittel, Scheuermittel oder Alkohol. Diese würden das Gehäuse beschädigen.

Reinigen Sie das Gerät nur trocken, oder mit einem feuchten Tuch.

Auch den Filterraum können Sie nach Bedarf mit einem feuchten Tuch reinigen.

## Wenn Sie mal nicht weiter kommen...

### Wenn Sie mal nicht weiter kommen...

Bevor Sie sich an unseren Kundendienst wenden, prüfen Sie, ob Sie den Fehler selbst beseitigen können.



### WARNUNG!

Schalten Sie den Bodenstaubsauger aus und ziehen Sie den Netzstecker, bevor Sie mit der Fehlersuche beginnen. So verhindern Sie, dass das Gerät versehentlich eingeschaltet wird

Fehler	mögliche Ursache	Abhilfe
Gerät läuft nicht.	Stecker ist nicht eingesteckt Gerät ist nicht eingeschaltet Steckdose führt keinen Strom Stromkabel ist beschädigt	Stecker einstecken Gerät einschalten Andere Steckdose verwenden Gerät zur Reparatur einschicken.
Gerät saugt nicht.	Staubbeutel ist voll Filter ist / sind verschmutzt	Staubbeutel wechseln Filter austauschen
Gerät läuft ungewöhnlich laut.	Eingesaugte Partikel haben sich verklemmt	Partikel entfernen

### Entsorgung

Wenn das Gebrauchsende des Gerätes erreicht ist, insbesondere wenn Funktionsstörungen auftreten, machen Sie das ausgediente Gerät unbrauchbar, indem Sie das Stromkabel durchtrennen.



Entsorgen Sie das Gerät entsprechend der in Ihrem Land geltenden Umweltvorschriften.

Elektrische Abfälle dürfen nicht zusammen mit Haushaltsabfällen entsorgt werden. Geben Sie das ausgediente Gerät bei einer zentralen Sammelstelle ab.



Die Verpackung des Gerätes besteht aus recyclingfähigen Materialien. Geben sie diese sortenrein in die dafür vorgesehenen Sammelbehälter, damit sie der Wiederverwertung zugeführt werden können.

Wenden Sie sich für Ratschläge zum Recycling an Ihre Kommunalbehörde oder Ihren Händler.

## Garantie

### Garantie

**Gültig in der Bundesrepublik Deutschland**

### **Für dieses Gerät leisten wir Garantie gemäß nachstehenden Bedingungen:**

1. Wir verpflichten uns, das Gerät bei freier Einsendung an uns oder an eine der Fakir-Kundendienstwerkstätten kostenlos in Stand zu setzen, wenn es infolge nachweislicher Material- oder Montagefehler innerhalb von 24 Monaten (bei gewerblicher Nutzung oder gleich zu setzender Beanspruchung innerhalb von 12 Monaten) ab Kaufdatum gerechnet, schadhaft und gemeldet worden ist. Voraussetzung für die Garantiepflicht ist eine sachgemäße Behandlung des Gerätes.
2. Teile, die einer natürlichen Abnutzung unterliegen, fallen nicht unter Garantie.
3. Der Garantieanspruch erlischt, wenn Eingriffe oder Reparaturen von Personen vorgenommen werden, die hierzu von uns nicht autorisiert sind. Ferner dürfen weder fremde Ersatz- oder Zubehörteile eingebaut werden.
4. Die Garantieleistung besteht vorzugsweise in der Instandsetzung bzw. im Austausch der defekten Teile. Reparaturen am Aufstellungsort können nur für stationär betriebene Großgeräte verlangt werden. Zum Nachweis der Garantieansprüche ist die Rechnung oder Kassenquittung des Händlers mit Kaufdatum beizufügen.
5. Sofern eine Reparatur erfolglos war und der Schaden bzw. Mangel auch nach einer Nachbesserung nicht beseitigt werden kann, wird das Gerät durch ein gleichwertiges ersetzt. Ist weder eine Reparatur noch ein Ersatz möglich, besteht das Recht auf Rückgabe des Gerätes und Erstattung des Kaufpreises. Im Falle eines Umtauschs oder Erstattung des Kaufpreises kann für die Zeit des Gebrauchs eine Nutzungsanrechnung geltend gemacht werden.
6. Garantieleistungen bewirken keine Verlängerung der Garantiefrist und setzen auch keine neue Garantiefrist in Gang. Die Garantiefrist für eingebaute Ersatzteile endet mit der Garantiefrist für das ganze Gerät.

**Gültig ab 1. November 2005**

**Fakir Hausgeräte GmbH**

Industriestraße 6

D-71665 Vaihingen / Enz

Postfach 1480

D-71657 Vaihingen / Enz

Tel.: +49 7042 / 912-0

Fax: +49 7042 / 5612

[www.fakir.de](http://www.fakir.de)

[info@fakir.de](mailto:info@fakir.de)



© 2007 Fakir-Hausgeräte GmbH  
27 12 994 8702