

Germany

Fakir
HAUSGERÄTE
AUS LIEBE ZUM RAUM

1800
2100
Blue Line
Prestige 1800
Prestige 1900

D Bedienungsanleitung
Staubsauger

GB Instructions for use
Vacuum cleaner



D

Inhaltsverzeichnis

Inhaltsverzeichnis.....2/3
Allgemeines.....4
Sicherheit5
Überblick10
Montage12
Zubehör13
Bedienung14
Nach dem Gebrauch.....17
Wenn Sie mal nicht weiterkommen.....19
Entsorgung.....21
Garantie22
Notizen23

GB

Table of contents

Table of contents24
General25
Safety26
Overview.....30
Assembly.....32
Accessories.....33
Operating.....34
After use37
Troubleshooting.....39
Disposal41
Warranty – only valid for the German market42
Notiz43

Inhaltsverzeichnis	3
Allgemeines	
Informationen zur Bedienungsanleitung	4
Haftung	4
Hinweise in der Bedienungsanleitung.....	4
Sicherheit	
CE-Konformitätserklärung	5
Bestimmungsgemäße Verwendung	5
Bestimmungswidrige Verwendung.....	5
Kinder	5
Elektrischer Strom	7
Im Gefahrenfall	7
Bei einem Defekt	8
Versand.....	9
Überblick	
Lieferumfang und Funktionen	10
Sonderzubehör.....	11
Technische Daten.....	11
Montage	
Auspacken	12
Montieren	12
Zubehör	
Bodensaugdüse, Hartbodendüse, Fugendüse	13
Polsterdüse, Möbelbürste	13
Turbobürste, Elektrobürste	13
Bedienung	
Staubsaugen.....	14
Zubehör-Depot.....	15
Arbeitspausen	15
Nach dem Saugen	16
Nach dem Gebrauch	
Reinigen.....	17
Staubfilterbeutel wechseln	17
Motorschutzfilter wechseln	18
HEPA-Filter wechseln	18
Wenn Sie mal nicht weiterkommen...	
Service-Hotline	19
Entsorgung	21
Garantie	22
Notizen	23

**Informationen zur
Bedienungsanleitung**

Diese Bedienungsanleitung soll Ihnen den sicheren und bestmöglichen Umgang mit dem Gerät ermöglichen.

Lesen Sie diese Bedienungsanleitung vor der ersten Benutzung des Gerätes vollständig durch.

Bewahren Sie die Bedienungsanleitung dauerhaft auf. Falls Sie das Gerät an Dritte weiter geben, geben sie auch die Bedienungsanleitung mit.

Haftung

Für Schäden, die aufgrund der Nichtbeachtung der Bedienungsanleitung entstehen, übernehmen wir keine Haftung.

Wird das Gerät zweckentfremdet, unsachgemäß bedient oder nicht fachgerecht repariert und gewartet, kann keine Haftung für eventuelle Schäden übernommen werden.

**Hinweise in der
Bedienungsanleitung****WARNUNG!**

Kennzeichnet Hinweise, bei deren Nichtbeachtung die Gefahr der Verletzung oder des Todes besteht.

**ACHTUNG!**

Kennzeichnet Hinweise auf Gefahren, die Beschädigungen des Gerätes zur Folge haben können.

**HINWEIS!**

Hebt Tipps und andere nützliche Informationen in der Bedienungsanleitung hervor.

- CE-Konformitätserklärung** Dieses Gerät erfüllt die Anforderungen des Geräte- und Produktsicherheitsgesetzes - GPSG sowie die EU-Richtlinien 2004/108/EG "Elektromagnetische Verträglichkeit" und 2006/95/EG "Niederspannungsrichtlinie".
Das Gerät trägt auf dem Typenschild die CE-Kennzeichnung.
- Bestimmungsgemäße Verwendung** Das Gerät darf nur im Haushalt eingesetzt werden.
Es darf ausschließlich für das Trockenreinigen von Hart- und Textilböden, Teppichen, Polstermöbeln, Matratzen, Möbeln, Heizkörpern und Gardinen verwendet werden.
Es ist für eine gewerbliche Nutzung nicht geeignet.
Vor Inbetriebnahme prüfen, ob alle Filter richtig eingesetzt sind. Das Gerät darf nicht ohne Filter benutzt werden.
Nur Original-Fakir-Filter und Fakir-Zubehörteile verwenden.
Jede weitere Verwendung gilt als nicht bestimmungsgemäß und ist untersagt.
- Bestimmungswidrige Verwendung** Die hier aufgeführten Fälle nicht bestimmungsgemäßer Verwendung können zu Fehlfunktionen, Beschädigung des Gerätes oder Verletzungen führen:
- Dieses Gerät ist nicht dafür bestimmt, durch Personen (einschließlich Kinder) mit eingeschränkten physischen, sensorischen oder geistigen Fähigkeiten oder mangels Erfahrung und/oder mangels Wissen benutzt zu werden, es sei denn, sie werden durch eine für Ihre Sicherheit zuständige Person beaufsichtigt oder erhielten von ihr Anweisungen, wie das Gerät zu benutzen ist.
- Kinder**
- Kinder sollen beaufsichtigt werden, um sicherzustellen, dass sie nicht mit dem Gerät spielen. Elektrogeräte sind kein Kinderspielzeug! Deshalb das Gerät außerhalb der Reichweite von Kindern benutzen und aufbewahren. Kinder erkennen nicht die Gefahr, die beim Umgang mit elektrischen Geräten entstehen kann. Netzkabel nicht herunterhängen lassen.
 - Halten Sie Verpackungsfolien von Kindern fern - Erstickungsgefahr!

**WARNUNG!****Verletzungsgefahr durch Einsaugen:**

- Niemals Kleidungsstücke, Haare, Augen, Finger oder andere Körperteile einsaugen.
- Düsen und Rohr-Enden dürfen niemals in die Nähe von Augen und Ohren gelangen.
- Menschen oder Tiere dürfen mit dem Gerät nicht abgesaugt werden. Der Hersteller haftet nicht für evt. Schäden, die durch nicht bestimmungsgemäßen Gebrauch oder falsche Bedienung verursacht werden.

Verletzungsgefahr!

- Beim Arbeiten mit der Turbo-/Elektro-Saugbürste nicht in die laufende Bürstenwalze greifen.

Gesundheitsgefährdung!

- Saugen Sie niemals gesundheitsgefährdende Stoffe, wie z.B. Toner für Laserdrucker oder Kopierer.

Brand- und Explosionsgefahr!

- Saugen Sie niemals glühende Asche oder brennende Gegenstände, wie z.B. Zigaretten oder Streichhölzer.
- Verwenden Sie das Gerät niemals in der Nähe von explosiven oder leicht entzündlichen Stoffen.
- Saugen Sie niemals Lösungsmittel, explosive Gase oder Flüssigkeiten.

**ACHTUNG!**

- **Kurzschlussgefahr!** Saugen Sie niemals Wasser und andere Flüssigkeiten, wie z.B. feuchte Teppich-Reinigungsmittel.
- **Zerstörung der Filter!** Saugen Sie niemals spitze Gegenstände, wie Glassplitter, Nägel, etc. Auch abbindende Stoffe, wie Gips oder Zement können Filter unbrauchbar machen.
- **Beschädigung des Gerätes durch Regen und Schmutz!** Verwenden und bewahren Sie das Gerät niemals im Freien auf.
- **Gefahr der Überhitzung!** Die Öffnungen des Gerätes immer frei lassen.

Elektrischer Strom



ACHTUNG!

- Eine falsche Spannung kann das Gerät zerstören. Betreiben Sie das Gerät nur, wenn die auf dem Typenschild angegebene Spannung mit der Spannung in Ihrem Haushalt übereinstimmt.
- Die Steckdose muss über einen 16 A-Sicherungsautomaten abgesichert sein.
- Verwenden Sie nur Verlängerungskabel, die für die Leistungsaufnahme des Gerätes ausgelegt sind.



WARNUNG! Stromschlaggefahr!

- Fassen Sie den Stecker nie mit nassen Händen an.
- Ziehen Sie den Netzstecker nie am Kabel, sondern immer direkt am Stecker aus der Steckdose.
- Das Netzkabel darf nicht geknickt, eingeklemmt, über scharfe Kanten gezogen oder überfahren werden und nicht mit Hitzequellen in Berührung kommen.
- Wenn das Netzkabel dieses Gerätes beschädigt wird, muss es durch den Hersteller oder seinen Kundendienst oder eine ähnlich qualifizierte Person ersetzt werden, um Gefährdungen zu vermeiden.
- Nehmen Sie das Gerät nicht in Betrieb, wenn das Gehäuse erkennbare Schäden aufweist, der Verdacht auf einen Defekt (z.B. nach einem Sturz) besteht oder das Netzkabel defekt ist.
- Verwenden Sie keine beschädigten Verlängerungskabel.

Im Gefahrenfall

Ziehen Sie im Gefahrenfall und bei Unfällen sofort den Stecker aus der Steckdose.

Bei einem Defekt**WARNUNG!**

Betreiben Sie niemals ein defektes Gerät oder ein Gerät mit einem defekten Netzkabel. Es besteht die Gefahr eines elektrischen Schlags.

Bevor Sie sich an unseren Kundendienst wenden, prüfen Sie, ob Sie den Fehler selbst beseitigen können.
> siehe Kapitel "Wenn sie mal nicht weiterkommen..." auf Seite 19.

Hinweis

Wenn Sie einen Fehler nicht selbst beseitigen können oder im Falle einer geplanten Rücksendung, wenden Sie sich bitte im voraus an unsere Servicehotline:

Service-Hotline**01805 325474**

14 Cent / Minute

aus dem Festnetz der deutschen Telekom

Vor dem Anruf unbedingt Artikel-Nr. und Geräte-/Modellbezeichnung bereit halten. Diese Angaben finden Sie auf dem Typenschild des Gerätes.

**WARNUNG!**

Reparaturen und Wartungen dürfen nur von Fachkräften (z.B. Fakir-Kundendienst) ausgeführt werden. Dabei dürfen nur Original-Fakir-Ersatzteile eingesetzt werden. Nicht fachgerecht reparierte und gewartete Geräte stellen eine Gefahr für den Benutzer dar.

Versand

Versenden Sie das Gerät in der Originalverpackung oder einer ähnlich gut ausgepolsterten Verpackung, damit es keinen Schaden nimmt.



1800

2100

Blue Line

Prestige 1800

Prestige 1900

Lieferumfang und Funktionen

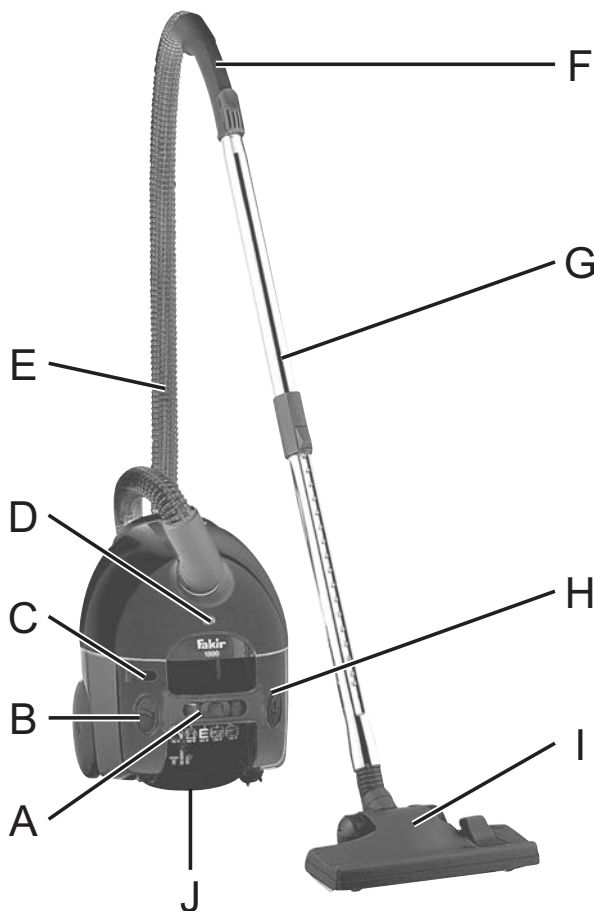

- A Regulierung der Saugleistung
 - B Fußtaste für „Ein/Aus“
 - C Steckdose für Elektrobürste
 - D Staubbeutel-Füllanzeige
 - E Saugschlauch
 - F Handgriff mit Saugregler
 - G Teleskop-Saugrohr
 - H Fußtaste für Kabeleinzug
 - I Bodensaugdüse
 - J Abluftfilter bzw. HEPA Filter + Zubehör-Depot
 - K Möbelbürste (im Zubehör-Depot)
 - L Fugendüse (im Zubehör-Depot)
 - M Polsterdüse (im Zubehör-Depot)
 - N Hartbodendüse
 - O Turbobürste *
 - P Elektrobürste *
- Staubbeutel (nicht abgebildet)
Bedienungsanleitung

* = Sonderzubehör

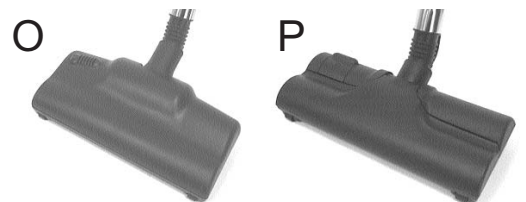

Überblick

D

Modell:	Fakir 1800	Fakir 2100	Fakir Blue Line	Prestige 1800	Prestige 1900
Artikel-Nr.:	2018003	2025003	2059003	2019003	2020003

Sonderzubehör

Turbobürste	Nr. 2018920	X	--	X	X	X
Elektrobürste	Nr. 2019810	X	X	X	X	X
HEPA-Filter	Nr. 2018085	X	--	--	--	X
Packung Staubbeutel:						
Vliesfilter	Nr. 2019805	X	X	X	X	X

X = Sonderzubehör

-- = im Lieferumfang des Gerätes enthalten

Technische Daten

Nennspannung	230 V	230 V	230 V	230 V	230 V
Nennfrequenz	50 Hz	50 Hz	50 Hz	50 Hz	50 Hz
Nennleistung	1550 W	1850 W	1550 W	1550 W	1650 W
Leistung max.	1800 W	2100 W	1800 W	1800 W	1900 W
ESB-Anschluss max.	100 W	100 W	100 W	100 W	100 W
Unterdruck max.	28 kPa	29 kPa	28 kPa	28 kPa	29 kPa
Luftdurchsatz max.	39 l/s	40 l/s	39 l/s	39 l/s	40 l/s
Gewicht ca.	7 kg	7,2 kg	7 kg	7 kg	7,2 kg
Maße (H) ca.	30 cm	30 cm	30 cm	30 cm	30 cm
(B) ca.	29 cm	29 cm	29 cm	29 cm	29 cm
(T) ca.	37 cm	45 cm	37 cm	37 cm	45 cm
Gehäusefarbe	schwarz	schwarz	blau	silber	silber
Staubbeutel:					
Max. Füllvolumen	4,0 l	4,0 l	4,0 l	4,0 l	4,0 l
Max.nutzbare Füllvolumen	3,2 l	3,5 l	3,2 l	3,2 l	3,5 l

Auspacken

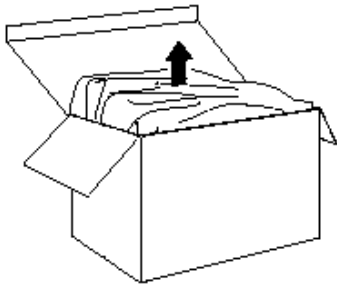

Montieren

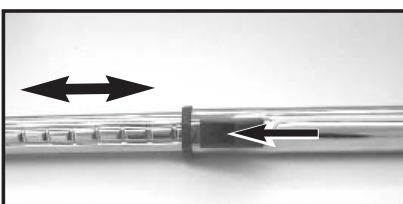
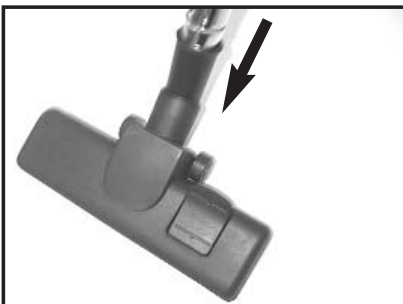
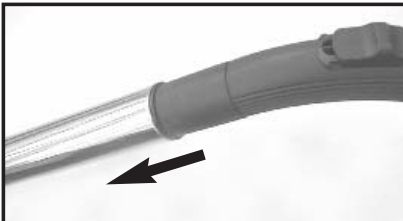
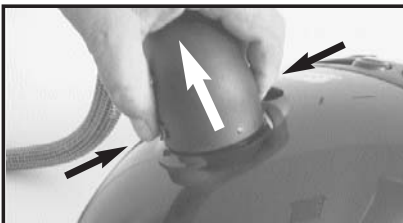
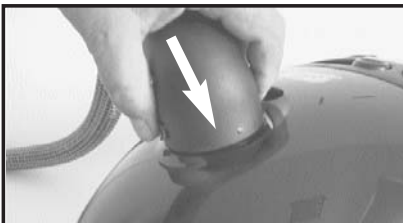

Packen Sie das Gerät aus und überprüfen Sie den Inhalt der Verpackung auf Vollständigkeit (siehe "Lieferumfang"). Geben Sie das Verpackungsmaterial sortenrein in die dafür vorgesehenen Sammelbehälter.

Sollten Sie einen Transportschaden bemerken, wenden Sie sich umgehend an Ihren Händler.

**WARNUNG!**

Verwenden Sie niemals ein defektes Gerät.

**WARNUNG!**

Prüfen Sie vor der Montage, ob der Netzstecker gezogen ist. Bei eingestecktem Netzstecker könnte das Gerät versehentlich eingeschaltet werden und Verletzungen verursachen.

- **Saugschlauch**

Drücken Sie den Stutzen am Ende des Saugschlauchs in die Lufteinlass-Öffnung am Staubsauger.

**HINWEIS!**

Zum Lösen des Saugschlauchs drücken Sie die beiden Entriegelungstasten und ziehen Sie den Saugschlauch aus der Lufteinlass-Öffnung.

- **Saugschlauch / Teleskoprohr**

Stecken Sie den Handgriff des Saugschlauchs mit einer Drehung in das Teleskoprohr.

- **Düsen / Handrohr bzw. Teleskoprohr**

Stecken Sie die gewünschte Düse mit einer Drehung auf den Handgriff des Saugschlauchs bzw. das Teleskoprohr.

- **Saugrohrlänge einstellen**

Drücken Sie mit dem Daumen den Schieber in Pfeilrichtung.

Fassen Sie mit der anderen Hand das untere Rohr an. Ziehen bzw. drücken Sie das Saugrohr auf die gewünschte Länge.

Das Gerät ist jetzt einsatzbereit.



ACHTUNG!

Schalten Sie das Gerät vor dem Wechseln der Düsen aus.

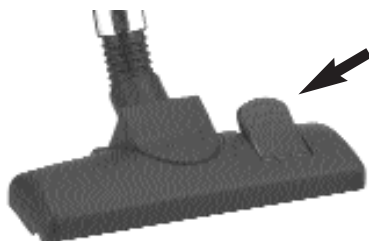

Die **Bodensaugdüse** können Sie mit dem Umschalter (siehe Pfeil) zum Saugen von **Teppichböden** oder **Hartböden** einstellen. Den Umschalter können Sie mit dem Fuß betätigen

Saugen von Hartböden:

- der Borstenkranz ist **ausgefahren**.

Saugen von Teppichböden:

- der Borstenkranz ist **eingefahren**.



HINWEIS!

Stellen Sie eine mittlere bis hohe Saugleistung ein.

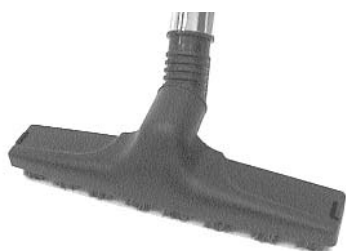

Die **Hartbodendüse** ist eine spezielle Düse zur Reinigung von Hartböden.



HINWEIS!

Stellen Sie eine mittlere bis hohe Saugleistung ein.



Die **Fugendüse** dient zum Reinigen von schwer zugänglichen Bereichen wie Fugen, Ecken, Vertiefungen etc.

Mit der **Polsterdüse** können sie Gardinen, Polstermöbel etc. absaugen.

Mit der **Möbelbürste** können sie Staub von Möbeln, Bildern, Fensterbänken, Büchern, etc. absaugen.



HINWEIS!

Stellen Sie eine geringe bis mittlere Saugleistung ein.



Die **Turbobürste** reinigt fasertief Teppiche und Teppichböden von hartnäckigen Fusseln und Tierhaaren durch eine vom Luftstrom des Saugers angetriebene rotierende Bürstenwalze. (Sonderzubehör)



Die **Elektrobürste** löst mit der motorbetriebenen, kraftvoll rotierenden Bürstenwalze selbst tief sitzenden Schmutz aus dem Flor von Textilböden jeder Art. (Sonderzubehör)



HINWEIS!

Stellen Sie eine mittlere bis hohe Saugleistung ein.

Staubsaugen

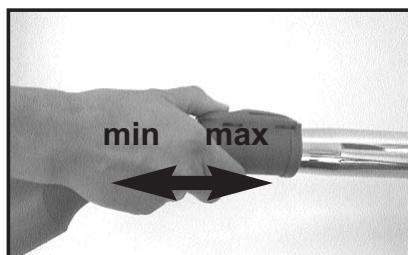
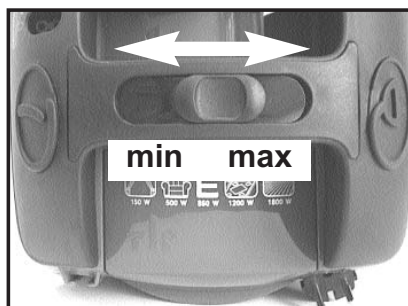
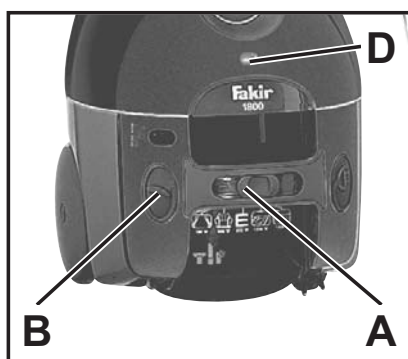
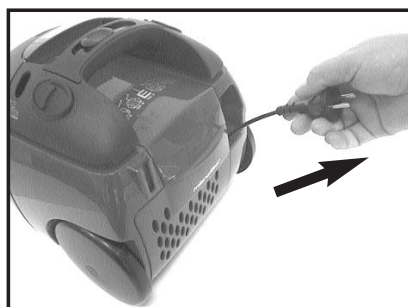

WARNUNG!

Prüfen Sie das Gerät und das Netzkabel vor jeder Benutzung. Ein beschädigtes Gerät birgt Verletzungsrisiken und darf nicht verwendet werden.

- Setzen Sie die gewünschte Düse auf.
- Ziehen Sie das **Kabel am Stecker** in ausreichender Länge heraus. Eine gelbe Markierung am Kabel zeigt Ihnen an, dass die maximale Kabellänge fast erreicht ist. Die maximale Kabellänge ist durch eine rote Markierung am Kabel gekennzeichnet. Ziehen Sie das Kabel nie weiter aus dem Gerät als bis zur roten Markierung.
- Drücken Sie die Fußtaste „Ein/Aus“ **[B]** um den Bodensaugsauger einzuschalten.
- Stellen Sie die gewünschte Saugleistung am Saugleistungs-Regler **[A]** ein:
 MIN = nach links schieben
 MAX = nach rechts schieben



HINWEIS!

Bei vollem Staubfilterbeutel oder Filtern sowie bei verstopftem Zubehör (Schlauch, Rohr, Düsen) leuchtet die Staubbeutel-Füllanzeige **[D]**. Wechseln Sie in diesem Fall den Staubbeutel bzw. die verstopften Filter aus oder beseitigen Sie die Verstopfung.

Saugleistungs-Regulierung

am Handgriff des Sauglauchs:

- max.** Saugleistung = Öffnung verschlossen
- min.** Saugleistung = Öffnung offen

Zubehör-Depot

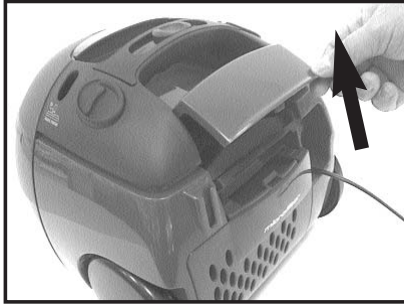

Deckel nach oben klappen

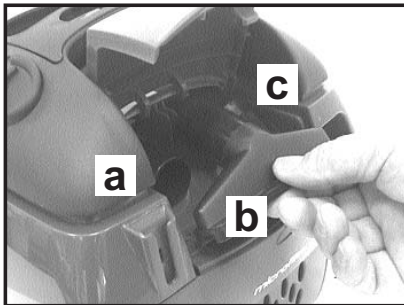

darunter befinden sich:

- Fugendüse [a]
- Polsterdüse [b]
- Möbelbürste [c]

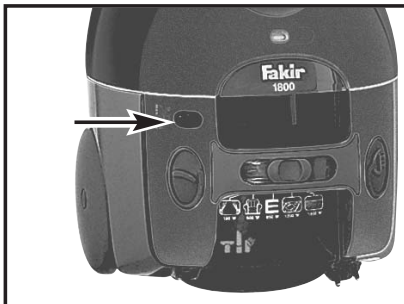

Anschluss-Steckdose

für Elektrobürste (Sonderzubehör - siehe Seite 9)

Arbeitspausen



Saugrohr-Parkstellung mit autom. Saugabschaltung. (Optional, nicht für alle Modelle erhältlich.)

Verwenden Sie den Parkhalter, um das Saugrohr in Arbeitspausen sicher zu arretieren. Stecken Sie hierzu den Parkhalter der Bodensaugdüse in die Düsenhalterung an der Rückseite des Gerätes, der Motor wird dabei automatisch abgeschaltet.

**WARNUNG!**

Führen Sie die folgenden Schritte durch, sobald Sie mit dem Saugen aufhören. Lassen Sie das Gerät nie unbeaufsichtigt stehen.

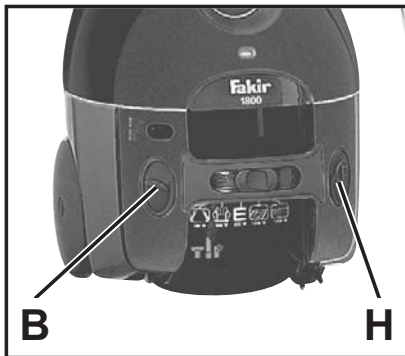
Nach dem Saugen

- Drücken Sie die Fußtaste „Ein/Aus“ **[B]**, um den Bodenstaubsauger auszuschalten.
- Ziehen Sie den Stecker aus der Steckdose.

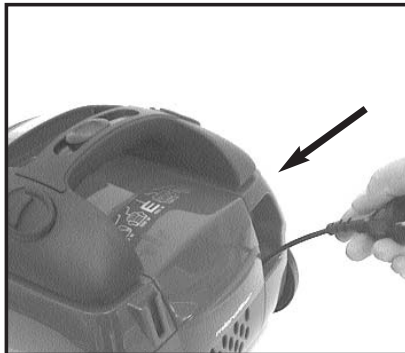

- Drücken Sie die Fußtaste für den Kabeleinzug **[H]**, um das Kabel einzuziehen. Führen Sie das Kabel dabei mit der Hand, bis das Kabel vollständig eingezogen ist.
- Stellen Sie den Bodenstaubsauger zur Aufbewahrung an einen für Kinder unzugänglichen Ort

**WARNUNG!**

Stellen Sie das Gerät nicht neben Wärmequellen und vermeiden Sie direkte Sonneneinstrahlung. Hitze kann den Bodenstaubsauger beschädigen.

Reinigen



WARNUNG!

Schalten Sie den Bodenstaubsauger aus und ziehen Sie den Netzstecker, bevor Sie mit Reinigung und Wartung beginnen. So verhindern Sie, dass das Gerät versehentlich eingeschaltet wird.



ACHTUNG!

Verwenden Sie keine Reinigungsmittel, Scheuermittel oder Alkohol. Diese würden das Gehäuse beschädigen.

Staubbeutel wechseln

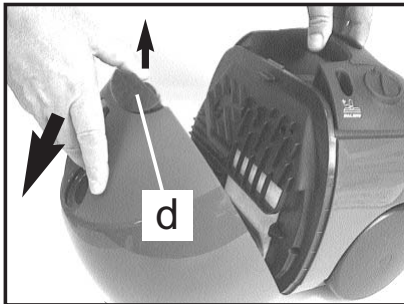

Reinigen Sie das Gerät nur trocken oder mit einem feuchten Tuch.

Auch den Filterraum können Sie nach Bedarf mit einem feuchten Tuch reinigen.

- **Staubraum öffnen:**

Entriegelungshebel [d] nach oben ziehen und beide Gehäuseteile nach außen klappen.

- **Wechsel des Staubbeutels:**

1. Entriegelungshebel [e] am Staubbeutelhalter in Pfeilrichtung ziehen. Danach den vollen Staubbeutel nach oben herausnehmen und entsorgen.

2. Die Manschette des neuen Staubbeutels (breite Seite nach unten) in die Führungen des Staubbeutelhalters unten einsetzen und ...

3. ... oben bis zum hörbaren Einrasten andrücken.

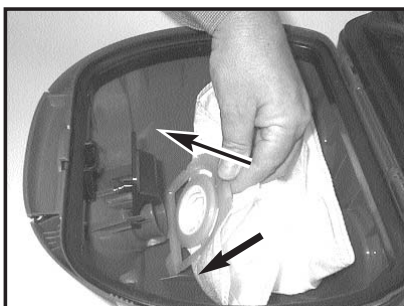
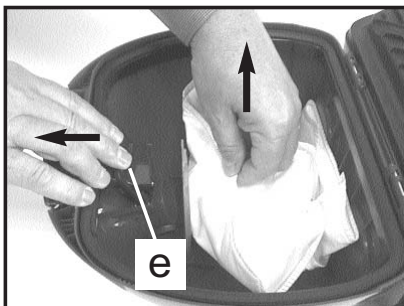

HINWEIS!

Wenn der Staubfilterbeutel nicht oder nicht korrekt eingesetzt ist, verhindert eine Deckelsperre, dass der Staubraumdeckel geschlossen werden kann.

Achten Sie immer darauf, dass alle Filter eingesetzt sind, bevor Sie den Staubsauger benutzen.

Motorschutzfilter wechseln

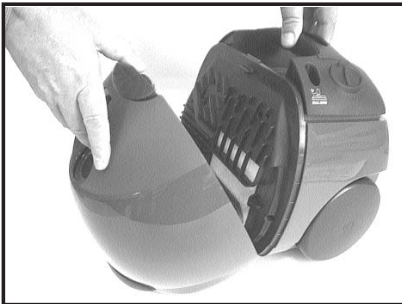
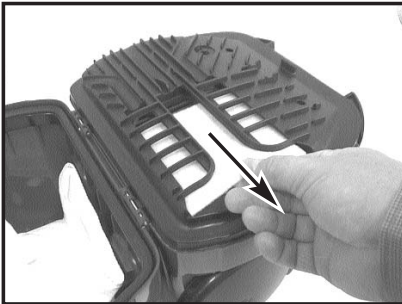

1. Staubraumdeckel öffnen.
2. Den verschmutzten Filter herausziehen und einen neuen Filter passgenau einsetzen.
3. Staubraumdeckel (beide Gehäuseteile) wieder bis zum hörbaren Einrasten schließen

**HINWEIS!**

Wechselzyklus: nach ca. 5 Staubbeuteln.

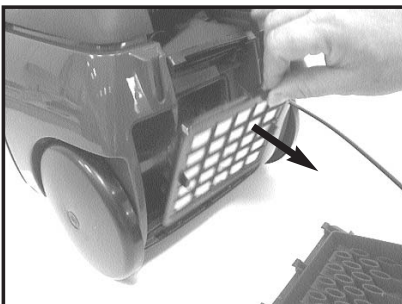
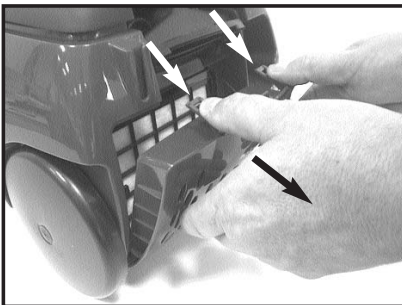
HEPA-Filter bzw.
Micro-Ablufffilter wechseln

1. Zubehör-Depot-Deckel öffnen.
2. Beide Laschen (links und rechts) nach unten drücken und Abluftgitter nach hinten abnehmen.
3. HEPA-Filter bzw. Micro-Ablufffilter an der Entnahmelasche herausnehmen und entsorgen.
4. Zuerst den neuen HEPA-Filter bzw. Micro-Ablufffilter (Entnahmelasche rechts zeigend) und dann das Abluftgitter wieder passgenau einsetzen und verriegeln.
5. Zubehör-Depot-Deckel wieder verschließen.

**HINWEIS!**

Wechselzyklus: HEPA-Filter nach ca. 6 Monaten,
Micro-Ablufffilter nach ca. 5 Staubbeuteln.

Der HEPA*-Filter (auch Allergiker-Filter genannt) ist ein reiner Schwebstoff-Filter, der feinste Partikel einschließlich Pollen, Hausstaubmilben, Tierhaare und Schimmelsporen nahezu vollständig abscheidet.

* **HEPA = HIGH EFFICIENCY PARTICULATE AIR FILTER**

Service-Hotline

Sehr geehrte Kundin, sehr geehrter Kunde,
unsere Produkte unterliegen einer strengen Qualitätskontrolle. Sollte dieses Gerät trotzdem nicht einwandfrei funktionieren, bedauern wir dies sehr. Bevor Sie sich an unseren Kundendienst wenden, prüfen Sie, ob Sie den Fehler selbst beseitigen können.



WARNUNG!

Schalten Sie das Gerät aus und ziehen Sie den Netzstecker, bevor Sie mit der Fehlersuche beginnen. So verhindern Sie, dass das Gerät versehentlich eingeschaltet wird.



HINWEIS!

Wenn Sie einen Fehler nicht selbst beseitigen können oder im Falle einer geplanten Rücksendung, wenden Sie sich bitte im voraus an unsere Servicehotline:

Service-Hotline

01805 325474

14 Cent / Minute

aus dem Festnetz der deutschen Telekom

Vor dem Anruf unbedingt

Geräte / Modellbezeichnung mit 7-stelliger
z.B. **Art.-Nr. 20 18 003** und Fertigungsdatum **2010-02**
oder bei älteren Geräten **8712**

(Diese Angaben finden Sie **auf dem Typenschild des Gerätes.**)

oder die 7-stellige **Ersatzteil-Nummer** bereit halten.



ACHTUNG!

Reparaturen und Wartungen dürfen nur von Fachkräften (z.B. Fakir-Kundendienst) ausgeführt werden. Dabei dürfen nur Original-Fakir-Ersatzteile verwendet werden. Nicht fachgerecht reparierte und gewartete Geräte stellen eine Gefahr für den Benutzer dar.

Fehler	Mögliche Ursache	Abhilfe
Gerät läuft nicht	Stecker ist nicht eingesteckt oder Gerät ist nicht eingeschaltet.	Stecker einstecken und Gerät einschalten.
	Steckdose führt keinen Strom.	Testen Sie den Bodenstaubsauger an einer anderen Steckdose, bei der Sie sicher sind, dass diese Strom führt.
	Stromkabel ist beschädigt.	Lassen Sie das Kabel durch den Fakir Kundendienst ersetzen.
Gerät hört plötzlich auf zu saugen.	Überhitzungsschutz hat angesprochen (möglicherweise aufgrund verstopfter Saugwege, verschmutzter Filter o. Ä.)	Schalten Sie das Gerät aus und ziehen Sie den Stecker aus der Steckdose. Beseitigen Sie die Ursache der Überhitzung (z.B. verstopfte Saugwege, verschmutzter Filter o.Ä.). Warten Sie ca. 45 Minuten. Das abgekühlte Gerät können Sie wieder einschalten.
Gerät nimmt keinen Schmutz auf.	Staubbeutel ist überfüllt.	Staubbeutel wechseln.
	Filter ist verschmutzt.	Den entsprechenden Filter reinigen, bzw. wechseln.
	Düse, Teleskoprohr oder Saugschlauch sind verstopft.	Entfernen Sie die Verstopfung. Benutzen Sie dazu falls erforderlich einen langen Holzstab (z.B. Besenstiel)
	Nebenluftregler ist geöffnet.	Nebenluftregler schließen.
	Eingestellte Saugleistung ist dem Bodenbelag nicht angemessen.	Passen Sie die Saugleistung an den Bodenbelag an.
	Aufgesteckte Düse ist dem Bodenbelag nicht angemessen.	Stecken Sie die korrekte Düse auf.
	Umschalter Teppich/Hartboden steht in dem Belag nicht angemessener Stellung.	Passen Sie die Stellung des Umschalters Teppich/Hartboden an den Bodenbelag an.
Gerät läuft ungewöhnlich laut.	Eingesaugte Partikel versperren den Luftweg.	Entfernen Sie die Partikel. Benutzen Sie dazu falls erforderlich einen langen Holzstab (z.B. Besenstiel)

Entsorgung nach Gebrauchsende



Wenn das Gebrauchsende des Gerätes erreicht ist, insbesondere wenn Funktionsstörungen auftreten, machen Sie das ausgediente Gerät unbrauchbar, indem Sie den Netzstecker aus der Steckdose ziehen und das Stromkabel durchtrennen.

Entsorgen Sie das Gerät entsprechend der in Ihrem Land geltenden Umweltvorschriften.

Elektrische Abfälle dürfen nicht zusammen mit Haushaltsabfällen entsorgt werden. Geben Sie das ausgediente Gerät bei einer zentralen Sammelstelle ab.

Die Verpackung des Gerätes besteht aus recyclingfähigen Materialien. Geben Sie diese sortenrein in die dafür vorgesehenen Sammelbehälter, damit sie der Wiederverwertung zugeführt werden können.

Wenden Sie sich für Ratschläge zum Recycling an Ihre Kommunalbehörde oder Ihren Händler.

Entsorgen Sie gebrauchte Staubbeutel und Filter im Hausmüll.

Gültig in der Bundesrepublik Deutschland.

Für dieses Gerät leisten wir Garantie gemäß nachstehenden Bedingungen:

- 1 Der Käufer / die Käuferin hat seinen / ihren allgemeinen Wohnsitz / Firmensitz in Deutschland und das Gerät ist bei einem Fachhändler mit Sitz in Deutschland gekauft worden.
- 2 Wir verpflichten uns, das Gerät bei für Sie kostenfreier Einsendung an uns kostenlos in Stand zu setzen, wenn es infolge Material- oder Montagefehler innerhalb von 24 Monaten (bei gewerblicher Nutzung sowie bei Verwendung zu selbständig beruflichen Zwecken innerhalb von 12 Monaten) schadhaft / mangelhaft und uns innerhalb der Garantiefrist gemeldet wurde.
Voraussetzung für unsere Garantiepflicht ist stets eine sachgemäße Behandlung des Gerätes. Die Garantiefristen beginnen mit dem Kaufdatum.
- 3 Teile, die einer natürlichen Abnutzung unterliegen (z.B. Antriebsriemen, Akkus, Batterien, Bürsten, Filter), fallen nicht unter die Garantie.
- 4 Der Garantieanspruch erlischt, wenn Eingriffe oder Reparaturen von Personen vorgenommen werden, die hierzu von uns nicht autorisiert sind. Ferner dürfen weder fremde Ersatz- oder Zubehörteile eingebaut werden.
- 5 Die Garantieleistung besteht vorzugsweise in der Instandsetzung bzw. im Austausch der defekten Teile. Reparaturen am Aufstellungsort können nur für stationär betriebene Großgeräte verlangt werden.
Zum Nachweis der Garantieansprüche ist die Rechnung oder Kassenquittung des Händlers mit Kaufdatum beizufügen.
- 6 Sofern eine Reparatur erfolglos war und der Schaden bzw. Mangel auch nach einer Nachbesserung nicht beseitigt werden kann, wird das Gerät durch ein gleichwertiges ersetzt. Ist weder eine Reparatur noch ein Ersatz möglich, besteht das Recht auf Rückgabe des Gerätes und Erstattung des Kaufpreises. Im Falle eines Umtauschs oder Erstattung des Kaufpreises kann für die Zeit des Gebrauchs ein Nutzungsentgelt geltend gemacht werden.
- 7 Garantieleistungen bewirken keine Verlängerung der Garantiefrist und setzen auch keine neue Garantiefrist in Gang. Die Garantiefrist für eingebaute Ersatzteile endet mit der Garantiefrist für das ganze Gerät.
- 8 Die vertraglichen bzw. gesetzlichen Regelungen zur Mangelbeseitigung bleiben von den Garantiebestimmungen unberührt.

Gültig ab 1. April 2008

Table of contents	24
General	
Information about the operating instructions.....	25
Liability	25
Notices in the operating instructions	25
Safety	
CE Declaration of Conformity	26
Intended use	26
Unauthorized use.....	26
Children	26
Electric current.....	28
In case of danger	28
In case of defects.....	29
Dispatch	29
Overview	
Product description and scope of delivery	30
Optional accessories	31
Technical data	31
Assembly	
Unpacking.....	32
Assembling	32
Accessories	
Floor suction nozzle, hard floor nozzle, crevice nozzle	33
upholstery nozzle, furniture brush.....	33
turbo suction brush, electric suction brush	33
Operating	
Vacuum cleaning.....	34
Accessory compartment	35
Work breaks.....	35
After vacuuming	36
After use	
Maintenance and Cleaning	37
Changing the dust bag	37
Changing the motor protection filter	38
Changing the HEPA filter	38
Troubleshooting	39
Disposal	41
Warranty – only valid for the German market	42
Notiz	43

Information about the operating instructions

These operating instructions are intended to enable the safe and proper handling and operation of the appliance.

Read these operating instructions carefully before using the appliance for the first time.

Keep the operating instructions in a safe place. Include these operating instructions when passing the appliance on to another user.

Liability

We will accept no liability for damages resulting from failure to comply with the operating instructions.

We cannot assume any liability in case the appliance is used for other purposes than its intended use or handled, repaired or serviced improperly.

Notices in the operating instructions**WARNING!**

Indicates notices which, if ignored, can result in risk of injury or death.

**ATTENTION!**

Indicates notices of risks that can result in damage to the appliance.

**NOTICE!**

Emphasizes tips and other useful information in the operating instructions.

CE Declaration of Conformity This appliance fulfils the requirements of the Appliance and Product Safety Law (GPSG) and the EU Directives 2004/108/EC “Electromagnetic Compatibility” and 2006/95/EC “Low-Voltage Directive.”

The appliance bears the CE mark on the rating plate.

Intended use

The appliance may only be used in households. It is not suitable for commercial use.

It may be used only for dry cleaning hard floors and textile coverings, carpets, upholstery furniture, mattresses, furniture, radiators and curtains.

Check if all filters have been inserted properly before using the appliance. The appliance must not be used without filters.

Use only original Fakir filters and accessories.

Any other use is considered unauthorized and is prohibited.

Unauthorized use

- This appliance is not designed to be used by persons (including children) with limited physical, sensory or mental capacities or by persons lacking in experience and/or knowledge, unless they are supervised by someone who is responsible for their safety or have received instructions on how to use the appliance. Children should be supervised to ensure that they do not play with the appliance.

Children

- Children should be supervised to ensure that they do not play with the appliance. Electric appliances are not toys for children! Therefore, use and store the appliance away from the reach of children. Children do not recognize the danger involved with handling an electric appliance. Do not let the power cord dangle from the appliance.

- Keep packaging films away from children - danger of suffocation!

**WARNING!****Danger of injury from vacuuming:**

- Never vacuum articles of clothing, hair, eyes, fingers or other parts of the body.
- Nozzles and tube ends must never be brought close to the eyes or ears.
- Never use the appliance to vacuum human beings or animals. The manufacturer is not responsible for any damages caused by unauthorized use or improper operation.
- **Danger of injury!** Never reach into the rotating brush roller when working with the turbo / electrical suction brush.

Health hazard!

- Never vacuum hazardous materials, such as toner used in laser printers or copiers.

Danger of fire and explosion!

- Never vacuum hot ashes or burning objects, such as cigarettes or matches.
- Never use the appliance in the vicinity of explosive or flammable materials.
- Never vacuum any solvents, explosive gases or liquids.

**ATTENTION!**

- **Risk of short circuits!** Never vacuum water and other liquids, such as damp carpet cleaning solutions..
- **Destruction of filters!** Never vacuum sharp or pointed objects, such as glass splinters, nails, etc. Materials that harden when dry, such as plaster or cement, can also destroy the filter.
- **Damage to appliance from rain and dirt!** Never use or store the appliance outdoors.
- **Danger from overheating!** Always keep the openings in the appliance free.

Electric current**ATTENTION!**

- Incorrect voltage can destroy the appliance. Operate the appliance only if the voltage specified on the rating plate corresponds to the voltage in your household.
- The socket must be protected with a 16 A automatic circuit breaker.
- Use only extension cords designed for the power input of the appliance.

**WARNING: Danger of electric shock!**

- Never touch the plug with wet hands.
- When unplugging the appliance, always pull directly on the plug and never on the power cord.
- Do not kink, pinch or run over the power cord and do not expose it to heat sources.
- If the power cord of this appliance is damaged, it must be replaced by the manufacturer or the manufacturer's customer service department or a person with similar qualifications to prevent any hazards.
- Do not put the appliance in operation if you detect any visible damage on the housing, if the power cord is defective or if you suspect a defect (e.g. after a fall).
- Do not use any damaged extension cords.

In case of danger

In case of danger or accident, unplug the appliance immediately.

In case of defects**WARNING!**

Never operate a defective appliance or an appliance with a defective power cord. There is a danger of electric shock.

Before contacting our service department, check to see if you can eliminate the problem yourself. Refer to the chapter "Troubleshooting".

If you were not able to eliminate the problem yourself, please contact an authorized Fakir service center or a trained technician in your country.

(within Germany our)

Service-Hotline

01805 325474

14 Cent / minute

from the wire-line network of the Deutsche Telekom

Before calling, have the article no. and appliance/model name at hand. This information can be found on the rating plate of the appliance.

- Repairs and maintenance may be performed only by trained technicians (e.g. Fakir customer service). Only original Fakir replacement parts may be used. Improperly repaired or serviced appliances may pose a danger to the user.

Dispatch

Send the appliance in the original package or a similar, well-padded package to prevent damage to the appliance.



1800



2100



Blue Line



Prestige 1800



Prestige 1900

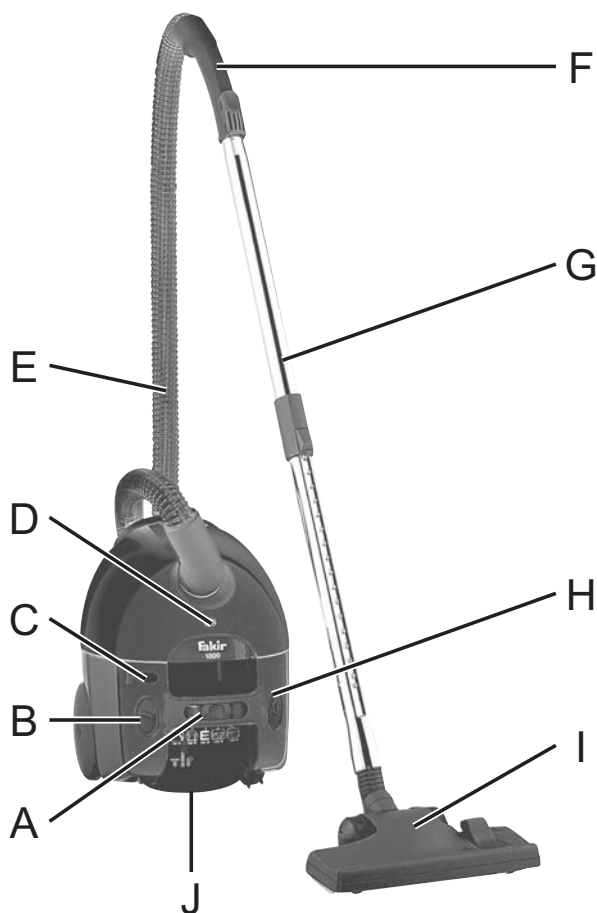

Product description and scope of delivery

- A Suction control
 - B Pedal button ON-OFF
 - C Utensil socket for connection of electric suction brush
 - D Dust bag / HEPA filter
 - E Suction hose
 - F Handle with suction control
 - G Telescopic suction tube
 - H Pedal button for cable rewind
 - I Floor suction nozzle
 - J HEPA filter
 - K Furniture brush (stored in the accessory compartment)
 - L Crevice nozzle (stored in the accessory compartment)
 - M Upholstery nozzle (stored in the accessory compartment)
 - N Hard floor nozzle
 - O Turbo suction brush *
 - P Electric suction brush *
- Dust bag (not illustrated)
Instructions for use

* = Optional accessory

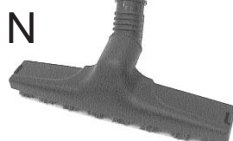

OVERVIEW



Model:	Fakir 1800	Fakir 2100	Fakir Blue Line	Prestige 1800	Prestige 1900
Reference.:	2018003	2025003	2059003	2019003	2020003

Optional accessory

Turbo suction brush ref. 2018920	X	--	X	X	X
Electric suction brush ref. 2019810	X	X	X	X	X
HEPA filter ref. 2018085	X	--	--	--	X

Package dust bags = Micro nonwoven filter ref.: 2019805	X	X	X	X	X
---	---	---	---	---	---

X = optional accessory
-- = standard accessory

Technical data

Mains voltage	230 V	230 V	230 V	230 V	230 V
Nominal frequency	50 Hz	50 Hz	50 Hz	50 Hz	50 Hz
Power IEC.	1550 W	1850 W	1550 W	1550 W	1650 W
Power max.	1800 W	2100 W	1800 W	1800 W	1900 W
Electric suction brush max.	100 W	100 W	100 W	100 W	100 W
Depression max.	28 kPa	29 kPa	28 kPa	28 kPa	29 kPa
Air flow max.	39 l/s	40 l/s	39 l/s	39 l/s	40 l/s
Weight approx.	7 kg	7,2 kg	7 kg	7 kg	7,2 kg
Dimensions (H) approx.	30 cm	30 cm	30 cm	30 cm	30 cm
(W) approx.	29 cm	29 cm	29 cm	29 cm	29 cm
(D) approx.	37 cm	45 cm	37 cm	37 cm	45 cm
Colour (housing)	black	black	blue	silver	silver
Dust bag:					
max. filling volume	4,0 l	4,0 l	4,0 l	4,0 l	4,0 l
max. usable filling volume	3,2 l	3,5 l	3,2 l	3,2 l	3,5 l

Unpacking

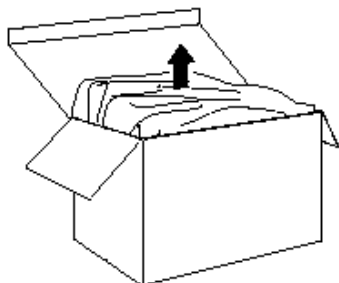

Unpack the appliance and check the contents for completeness (see "scope of delivery").
Sort the packaging material and recycle accordingly.

If you notice any transportation damage, please contact your dealer immediately.



WARNING!

Never use a defective appliance.

Assembling

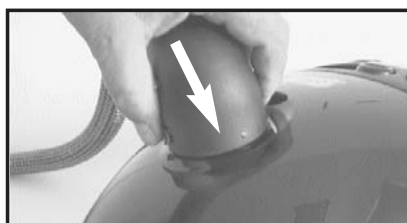

WARNING!

Prior to assembly, make sure that the mains plug is unplugged. If the mains plug is plugged in, the appliance could accidentally be switched on, resulting in injuries.

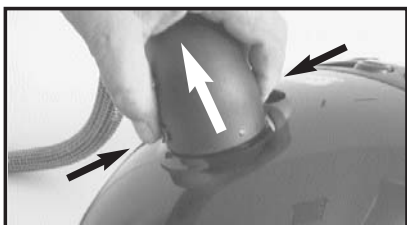

- **Suction hose**

Press the connecting piece at the end of the suction hose into the air intake opening of the vacuum cleaner.



NOTICE!

To release the suction hose squeeze both locking parts.

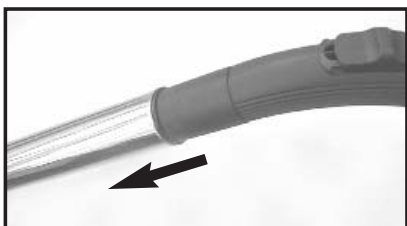

- **Suction hose / Telescopic suction tube**

Insert the handle of the suction hose into the telescopic tube.

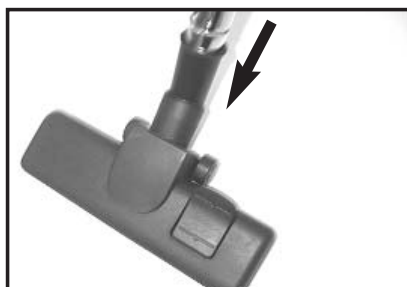

- **Nozzles / Hand tube resp. Telescopic suction tube**

Insert the required nozzle with a slight turn onto the handle of the suction hose, or onto the telescopic suction tube.

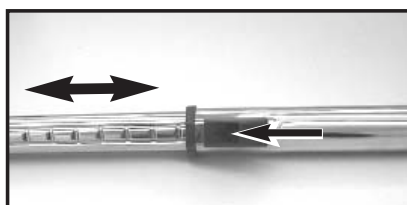

- **Setting the length of the suction tube**

Use your thumb to press the slide element in the direction of the arrow.

Pull or push the suction tube to the required length.

The vacuum cleaner is now ready for use.



ATTENTION!

Always switch off the appliance before changing the nozzle.

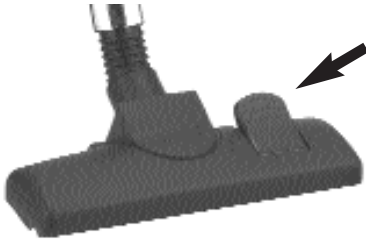

- The **floor suction nozzle** has a switch (see arrow) which sets the nozzle for cleaning of either **carpets** or **hard flooring**. You can activate this switch with your foot.

Vacuum-cleaning hard floors:

- the brush element is extended.

Carpeting:

- the brush element is retracted.



NOTICE!

Set suction capacity medium to high.

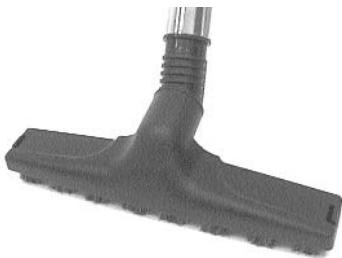

The **hard floor nozzle** is used for cleaning hard floors such as tiles, parquet or PVC etc.



NOTICE!

Set suction capacity medium to high.



The **crevice nozzle** serves to clean hard-to-access places, such as deep cracks, corners, recesses, etc.

With the **upholstery nozzle** you can vacuum off curtains, upholstered furniture, etc.

With the **furniture brush** you can vacuum off dust from furniture, pictures, window sills, books, etc.



NOTICE!

Set suction capacity low to medium.



The **turbo brush** can clean deep down into carpets and rugs to remove stubborn fluff and animal hairs thanks to the suctioning air flow driven by the rotating roller brush. (optional accessory)



With the motor-driven, powerful **electric suction brush**, even the deepest entrenched dirt is removed from the pile of textile floors of every type. (optional accessory)



NOTICE!

Set suction capacity medium to high.

Vacuum cleaning

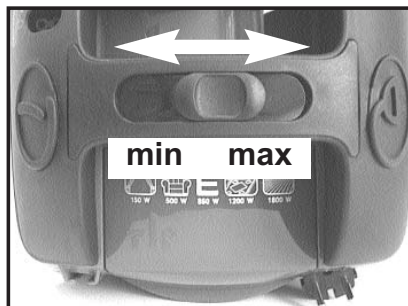
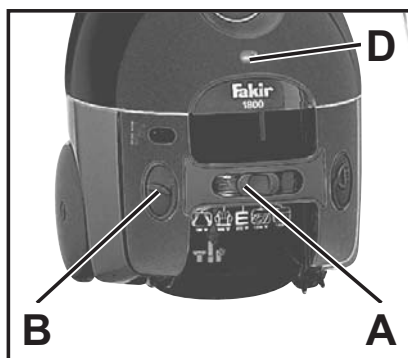
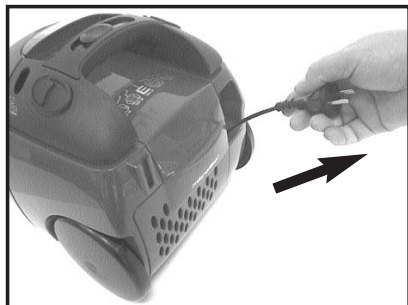

WARNING!

Always check the appliance and the power cable before use. Faulty appliances may cause injury and should not be used.

- Attach the required nozzle.
- Pull out the **power supply cable** by tugging on the plug until the required length is reached. A yellow mark on the cable shows you that the maximum cable length has almost been reached. The maximum cable length is shown by a red mark on the cable. Never pull the cable out of the appliance beyond the red mark.
- To switch the vacuum cleaner on, the ON-OFF pedal button "**[A]**"
- Set the required suction level using the suction power regulator (A):

MIN. = push to the left
MAX. = push to the right



NOTICE! Dust bag

In case of full dust bag, as well as with clogged up accessories (hose, tube, nozzles), the filter exchange indicator **[E]** lights up. In this case, replace the dust bag and/or the clogged filters or remove the stoppage.

Adjustment of suction level

by means of the suction control on the handle of the suction hose:

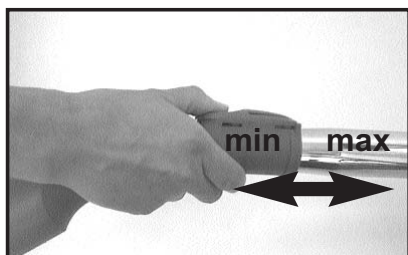

Suction level **max.** = vent closed
Suction level **min.** = vent open

Accessory department

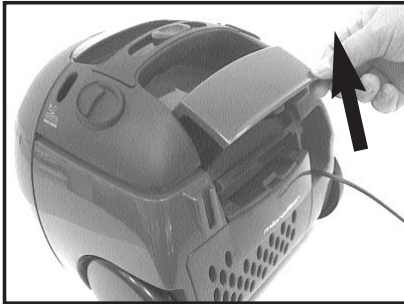

Open the accessory compartment lid.

The accessory compartment is containing:

- crevice nozzle [A]
- upholstery nozzle [B]
- furniture brush [C]

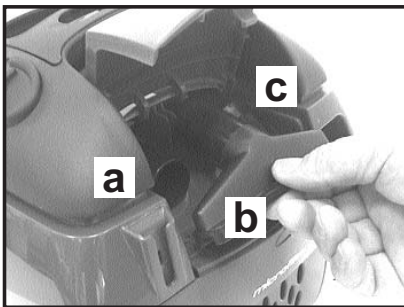

Utensil socket

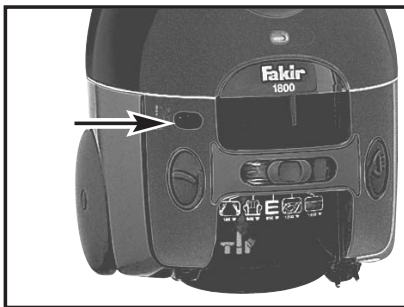

for connection of electric suction brush.
(optional accessory)

Work breaks



Suction pipe park position with automatic suction cut-off.
(Optional, not available on all models. Only delivered on selected models.)

Use the park holder to hold the suction tube safely in position when the cleaner is not being used. To do this, insert the **park holder** of the floor nozzle in to the **nozzle holder** on the reverse of the appliance; the motor is automatically switched off.

After vacuuming

**WARNING!**

Follow the steps below as soon as you stop vacuum cleaning. Never leave the appliances unattended.

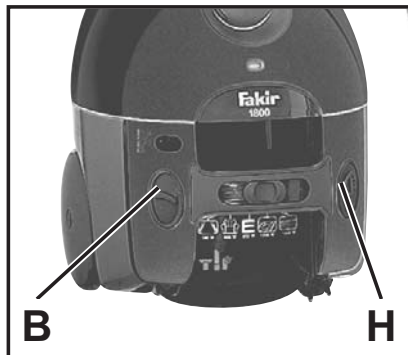

- Press the pedal button ON-OFF **[B]** to switch off the vacuum cleaner.
- Remove the plug from the mains socket.
- Press the pedal button "cable rewind" **[H]** to reel in the cable. Gently guide the cable with your hand until the cable has been completely wound in and the plug rests snugly against the opening.
- Store the vacuum cleaner in a place that is out of the reach of children.

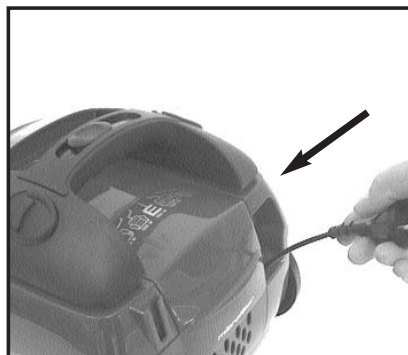
**ATTENTION!**

Never place the appliance next to heat sources and avoid direct sunlight, as the heat may damage the vacuum cleaner.

Maintenance and cleaning

Changing the dust bag

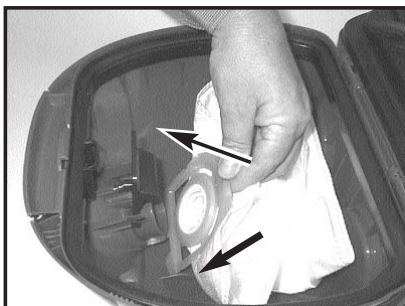
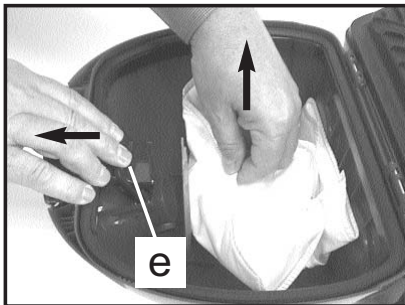
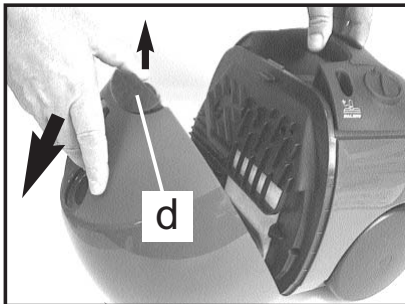

WARNING!

Before conducting any maintenance or cleaning, switch off and unplug the appliance. If the mains plug is plugged in, the appliance could accidentally be switched on, resulting in injuries.



ATTENTION!

Do not use any cleaning agents, abrasives or alcohol. These damage the housing.

Only clean the appliance using a dry or damp cloth.

If necessary, you can also clean the dust compartment with a damp cloth.

- **Pull out the suction hose**

- **Open the dust (filter) compartment:**

Lift up the release lever [d/e] and open both housing parts.

- **Changing dust bag:**

1. Remove the full dust bag and dispose it.
2. Insert the new dust bag into the dust bag holder.



NOTICE!

Always ensure that all filters are inserted properly before using the appliance.

Changing the motor protection filter

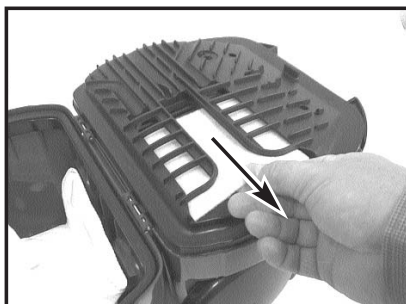

1. Open the dust compartment lid.
2. Remove the contaminated filter and put in the new one perfectly.
3. Close the dust compartment lid (both housing parts) until it clicks into place.



NOTICE!

Change the motor protection filter after the consumption of approx. 5 dust bags.

Changing the HEPA-filter

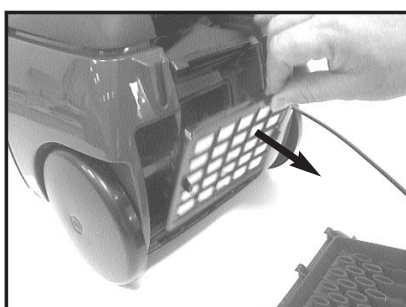
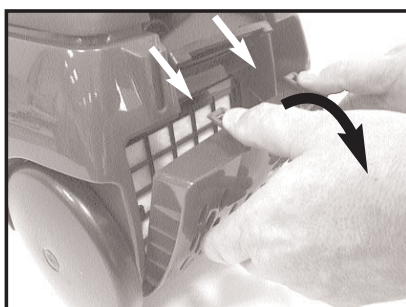

1. Open the accessory compartment lid.
2. Press the flaps down and remove the exhaust air grid backwards.
3. Remove the contaminated HEPA filter and dispose it.
4. First put in the new HEPA filter and then insert the exhaust air grid so that it fits precisely.
5. Close the accessory compartment lid.



NOTICE!

Change the HEPA filter after approx. 6 months. Change the micro exhaust air filter after the consumption of approx. 5 dust bags.

The HEPA* filter is a high efficiency submicron air filter which not only collects household dust but also pollen and other micro-small particles – a boon for people with sensitive respiratory organs or those suffering from allergies.

* **HEPA = HIGH EFFICIENCY PARTICULATE AIR FILTER**

Troubleshooting

Fault	Possible cause	Solution
Appliance does not work.	Plug is not inserted or the appliance is not switched on.	Insert the plug into a mains socket and switch on the appliance.
	Power outlet does not carry any power.	Test the appliance at another socket which you are sure carries current.
	Power cord is damaged.	Have the power cord replaced by an authorised Falck service centre.
Appliance suddenly stops vacuuming.	Overheat protection has tripped (possibly due to clogged suction channels, dirty filters, etc.)	Switch off and unplug the appliance. Eliminate the cause of overheating (e.g. clogged suction channels, dirty filters, etc.). Wait 45 minutes and let the appliance cool down. Then switch on the appliance again.
Vacuum cleaning is unsatisfactory.	Dust bag is full.	Change dust bag.
	Filter is dirty or clogged.	Clean or change the corresponding filter.
	Nozzle, telescopic suction tube or suction hose are clogged up.	Eliminate clogging. If necessary, use a wooden stick (e.g. a broomstick) to do this.
	Suction regulator is open.	Close suction regulator.
	The power setting does not suit the flooring.	Set the power to the setting suggested for the flooring.
	The attached nozzle does not fit the flooring.	Attach the correct nozzle.
	The "carpet/hard floor" switch is in the wrong position for the particular type of floor.	Set the "carpet/hard floor" switch to the correct position for the type of floor.
Appliance runs unusually loud.	Sucked-in particles have become jammed.	Remove particles. If necessary, use a long wooden stick (e.g. a broomstick).

Dear customer,
Our products undergo stringent quality controls. If this appliance should nevertheless fail to function properly, this is a matter of regret for us. Before contacting our service department, check to see if you can eliminate the problem yourself.

**WARNING!**

Switch off and unplug the appliance before beginning troubleshooting. This will prevent the appliance from accidentally being switched on.

If you were not able to eliminate the problem yourself, please contact an authorized Fakir service center or a trained technician in your country.

**NOTICE!**

Before calling, have the article no. and appliance/model name at hand. This information can be found on the rating plate of the appliance.

(within Germany our)

Service-Hotline

01805 325474

14 Cent / minute

from the wire-line network of the Deutsche Telekom



When the appliance has reached the end of its service life, in particular when malfunctions start occurring render the appliance unserviceable by pulling the mains plug out of the socket and cutting off the mains lead.

Dispose of the appliance in accordance with the applicable environmental regulations for your country.

Do not dispose of electrical equipment with the household refuse. Take the appliance to a central recycling facility.

The packaging of the appliance is made of recyclable materials. Sort the packaging material and recycle accordingly.

For information about recycling, please contact your local authorities or your retail dealer.

You can dispose used dust bags and filters in the household waste system.

Valid in the Federal Republic of Germany.

We provide a warranty for the appliance subject to the following conditions:

1. The Customer's main place of residence is in Germany and the appliance was bought from a dealer located in Germany.
2. We undertake to repair the appliance free of charge, including free shipping, if it becomes defective due to a material or assembly error within 24 months (within 12 months if used commercially or used for self-employed professional purposes) and if notification of the defect is given within the warranty period.
A pre-condition of our warranty is that the appliance always treated properly.
The warranty terms start on the date of purchase.
3. Parts subject to natural wear (e.g. drive belts, chargeable batteries, brushes, filters) do not fall under the terms of the warranty.
4. The warranty will lapse if the appliance is modified or repaired by persons we have not authorised. Also, no third party spare parts or accessories may be used.
5. The main focus of the warranty is on performing repairs or exchanging defective parts. Repairs on site can only be demanded for large stationary appliances. When making a warranty claim, the invoice or purchase receipt from the dealer stating the date of purchase must be presented.
6. If the repair fails and the damage or defect cannot be rectified even after a second attempt, the appliance will be replaced with one of the same value. If neither repair nor replacement is possible, the customer is entitled to return the appliance and demand reimbursement of the purchase price. In the event that the appliance is exchanged or the purchase price reimbursed, a usage fee may be raised for the period that the appliance was in use.
7. Warranty work does not extend the warranty period or mark the start of a new warranty period. The warranty term for installed spare parts ends at the same time as the warranty period for the whole appliance.
8. The contractual and/or statutory regulations relating to the correction of faults is not affected by the provisions of the warranty.

Valid from 1st April 2008

Fakir Hausgeräte GmbH

Industriestraße 6
D-71665 Vaihingen / Enz

Postfach 1480
D-71657 Vaihingen / Enz

Tel.: +49 7042 / 912-0
Fax: +49 7042 / 912-360

www.fakir.de
info@fakir.de



© 2010 Fakir-Hausgeräte GmbH
Änderungen vorbehalten
20 18 994 - 9007 D-GB