

Germany

Fakir

HAUSGERÄTE
AUS LIEBE ZUM RAUM

Premium

Air Wave
Allergica
S 200
S 250

D Bedienungsanleitung
Bodenstaubsauger

GB Operating instructions
Vacuum cleaner





Inhaltsverzeichnis	Allgemeines.....	4
	Sicherheit	8
	Überblick	12
	Montage.....	15
	Düsen.....	17
	Bedienung	21
	Nach dem Gebrauch.....	23
	Wenn Sie mal nicht weiterkommen.....	28
	Garantie	29

Table of contents	General	30
	Safety	34
	Overview.....	38
	Assembly.....	41
	Nozzles	43
	Operation.....	47
	After use	49
	Troubleshooting.....	54
	Warranty	55

Inhaltsverzeichnis

Allgemeines	4
Inhaltsverzeichnis	4
Air Wave	5
Allergica	5
S 200 und S 250.....	6
Informationen zur Bedienungsleitung	7
Haftung	7
Hinweise in der Bedienungsanleitung	7
Sicherheit	8
CE-Konformitätserklärung	8
Bestimmungsgemäße Verwendung.....	8
Bestimmungswidrige Verwendung	8
Elektrischer Strom	10
Im Gefahrenfall	10
Bei einem Defekt	11
Versand.....	11
Überblick	12
Gerätebeschreibung	12
Lieferumfang.....	12
Teile und Funktionen	13
Technische Daten	13
Das Filtersystem.....	14
Montage	15
Auspacken	15
Montieren.....	15
Saugrohrlänge einstellen.....	17
Düsen	17
Aufbewahrung.....	17
Verwendung.....	17
Bedienung	21
Staubsaugen.....	21
Arbeitspausen.....	22
Nach dem Saugen.....	22
Nach dem Gebrauch	23
Staubbeutel wechseln	23
Filterraumdeckel-Sperre	23
Micro-Hauptfilter wechseln	24
HEPA/Aktiv Combifilter wechseln	24
HEPA-Filter wechseln	25
Fresh Wave Beutel wechseln	25
Micro-Abluftfilter wechseln.....	26
Reinigen.....	26
Entsorgung	27
Wenn Sie mal nicht weiterkommen	28
Garantie	29

Air Wave

Der Bodenstaubsauger Air Wave hat eine stufenlos elektronisch regelbare Leistung von max. 2300 W. Er besitzt ein Vario-Filtersystem: 5-Lagen-Micro-Vliesfilter mit entnahmeverschluss, Micro-Hauptfilter, HEPA-Filter, Micro-Ablufffilter, elektrische Filterwechselanzeige, Staubraumdeckelsperre.

Der Geruchlosstaubsauger Air Wave zeichnet sich durch sein Fakir FRESH WAVE SYSTEM aus, welches selbst hartnäckigste Gerüche anzieht und in besonderen Kügelchen dauerhaft festhält. Die darin enthaltenen ätherischen Öle sorgen als reine Naturprodukte nicht nur für beste Verträglichkeit bei Mensch, Haustier und Umwelt, sondern auch für perfekte Geruchsneutralisation.

FRESH WAVE SYSTEM

In die Filterkassette wird ein Vliesbeutel eingesetzt, in den spezielle Kügelchen eingenäht sind. Diese enthalten konzentrierte Extrakte ätherischer Öle mit hochwertigen Auszügen aus Pflanzen wie Limonen, Kiefernadeln, Nelken und Soja. Durch die einzigartige Wirkungsweise werden Geruchsmoleküle nicht maskiert, sondern aus der Umgebung abgezogen, in den Kügelchen dauerhaft gebunden und in völlig geruchslose Gase umgewandelt. Die verwendeten Naturöle machen FRESH WAVE SYSTEM vollständig biologisch abbaubar im Einklang mit dem ökologischen Gleichgewicht bei gleichzeitiger langer Wirkdauer von 4 - 8 Wochen je Beutel.

Allergica

Der Fakir Allergica ist ein speziell für Allergiker entwickelter Staubsauger mit einem komplexen 4-Stufenkonzept: Ein 5-lagiger Allergo®-Micro-Vliesfilter in HEPA H10 Qualität mit staubsicherem Entnahmeverschluss, ein großflächiger Micro-Hauptfilter, ein Hochleistungsschwebstoff (HEPA)-/ Aktivkohlefilter und ein Micro-Ablufffilter sind optimal aufeinander abgestimmt und sorgen so zusammen mit dem staubdichten Gehäuse für eine GesamtfILTERleistung von 99,999 %.

Allergo®-Filter: Die HEPA-Filter-Technologie hält mikroskopisch kleine Partikel einschließlich Pollen, Milben und Feinstäube größer als 0,0001 mm zurück. Durch den speziellen 5-lagigen Materialaufbau wird volle Saugkraft garantiert.

Der Allergica hat eine stufenlos elektronisch regelbare Leistung von maximal **1900 Watt**. Dadurch ist eine für Allergiker effizientere und weniger staubaufwirbelnde Reinigung als bei höheren Wattzahlen möglich.

Durch einen **umlaufenden Bürstenkranz** werden seitliche Staubaufwirbelungen vermieden.

Die **Wellness-Turbo-Matratzenbürste** sorgt für eine gründliche Reinigung des Bettes für einen erholsamen Schlaf ohne Allergiesymptome.

Das staubdichte Staubsaugergehäuse erfüllt den Staubschutz nach DIN EN 60312.

S 200 und S 250

Die **Bodenstaubsauger der S-Klasse** dienen zum Saugen von großen Teppichflächen, Hartböden, Laminat, Polstern und zur Entfernung von Fusseln und Tierhaaren. Sie zeichnen sich durch ihre große Saugstärke mit 2300 W Motorleistung mit stufenloser elektronischer Leistungsregelung aus. Der **S 200** besitzt hierfür einen Schieberegler. Der **S 250** besitzt stattdessen eine Plus/Minus-Tipptaste und eine Leistungsanzeige mit Leuchtdioden.

Beide Geräte zeichnen sich durch einen besonders leisen Betrieb durch eine spezielle Geräuschkämmung aus. Optimierte Luftkanäle sorgen für einen längeren Filtergebrauch. Bei dem Vario-Filterssystem können Sie aus verschiedenen Filtern Ihr optimales Filtersystem zusammenstellen:

1. Aktivkohle - Geruchsfilter zur Geruchsminimierung.
2. HEPA/Aktiv Combifilter, eine Kombination aus Geruchs- und HEPA-Filter, letzterer hält neben Hausstaub auch Pollen und andere mikroskopisch kleine Partikel zurück.

Die einzelnen Filter sind jederzeit miteinander austauschbar.

Informationen zur Bedienungsanleitung

Diese Bedienungsanleitung soll Ihnen den sicheren und bestmöglichen Umgang mit dem Gerät ermöglichen.

Lesen Sie diese Bedienungsanleitung vor der ersten Benutzung des Gerätes sorgfältig durch.

Bewahren Sie die Bedienungsanleitung dauerhaft auf. Falls Sie das Gerät an Dritte weiter geben, geben sie auch die Bedienungsanleitung mit.

Haftung

Für Schäden, die aufgrund der Nichtbeachtung der Bedienungsanleitung entstehen, übernehmen wir keine Haftung.

Wird das Gerät zweckentfremdet, unsachgemäß bedient oder nicht fachgerecht repariert und gewartet, kann keine Haftung für eventuelle Schäden übernommen werden.

Hinweise in der Bedienungsanleitung



WARNUNG!

Kennzeichnet Hinweise, bei deren Nichtbeachtung die Gefahr der Verletzung oder des Todes besteht.



ACHTUNG!

Kennzeichnet Hinweise auf Gefahren, die Beschädigungen des Gerätes zur Folge haben können.



HINWEIS!

Hebt Tipps und andere nützliche Informationen in der Bedienungsanleitung hervor.

- CE-Konformitätserklärung** Dieses Gerät erfüllt die Anforderungen des Geräte- und Produktsicherheitsgesetzes - GPSG sowie die EU-Richtlinien 2004/108/EG "Elektromagnetische Verträglichkeit" und 2006/95/EG "Niederspannungsrichtlinie".
Das Gerät trägt auf dem Typenschild die CE-Kennzeichnung.
- Bestimmungsgemäße Verwendung** Das Gerät darf nur im Haushalt eingesetzt werden.
Es darf ausschließlich für das Trockenreinigen von Hart- und Textilböden, Teppichen, Polstermöbeln, Matratzen, Möbeln, Heizkörpern und Gardinen verwendet werden. Es ist für eine gewerbliche Nutzung nicht geeignet.
Vor Inbetriebnahme prüfen, ob alle Filter richtig eingesetzt sind. Das Gerät darf nicht ohne Filter benutzt werden.
Nur Original-Fakir-Filter und Fakir-Zubehörteile verwenden.
Jede weitere Verwendung gilt als nicht bestimmungsgemäß und ist untersagt.
- Bestimmungswidrige Verwendung** Die hier aufgeführten Fälle nicht bestimmungsgemäßer Verwendung können zu Fehlfunktionen, Beschädigung des Gerätes oder Verletzungen führen:
- Dieses Gerät ist nicht dafür bestimmt, durch Personen (einschließlich Kinder) mit eingeschränkten physischen, sensorischen oder geistigen Fähigkeiten oder mangels Erfahrung und/oder mangels Wissen benutzt zu werden, es sei denn, sie werden durch eine für Ihre Sicherheit zuständige Person beaufsichtigt oder erhielten von ihr Anweisungen, wie das Gerät zu benutzen ist.
 - **Kinder** sollen beaufsichtigt werden, um sicherzustellen, dass sie nicht mit dem Gerät spielen. Elektrogeräte sind kein Kinderspielzeug! Deshalb das Gerät außerhalb der Reichweite von Kindern benutzen und aufbewahren. Kinder erkennen nicht die Gefahr, die beim Umgang mit elektrischen Geräten entstehen kann. Netzkabel nicht herunterhängen lassen.
 - Halten Sie Verpackungsfolien von Kindern fern - Erstickungsgefahr!



WARNUNG!

Verletzungsgefahr durch Einsaugen:

- Niemals Kleidungsstücke, Haare, Augen, Finger oder andere Körperteile einsaugen.
- Düsen und Rohr-Enden dürfen niemals in die Nähe von Augen und Ohren gelangen.
- Menschen oder Tiere dürfen mit dem Gerät nicht abgesaugt werden. Der Hersteller haftet nicht für evt. Schäden, die durch nicht bestimmungsgemäßen Gebrauch oder falsche Bedienung verursacht werden.
- **Verletzungsgefahr!** Beim Arbeiten mit der Turbo-Saugbürste nicht in die laufende Bürstenwalze greifen.

Gesundheitsgefährdung!

- Saugen Sie niemals gesundheitsgefährdende Stoffe, wie z.B. Toner für Laserdrucker oder Kopierer.

Brand- und Explosionsgefahr!

- Saugen Sie niemals glühende Asche oder brennende Gegenstände, wie z.B. Zigaretten oder Streichhölzer.
- Verwenden Sie das Gerät niemals in der Nähe von explosiven oder leicht entzündlichen Stoffen.
- Saugen Sie niemals Lösungsmittel, explosive Gase oder Flüssigkeiten.



ACHTUNG!

- **Kurzschlussgefahr!** Saugen Sie niemals Wasser und andere Flüssigkeiten, wie z.B. feuchte Teppich-Reinigungsmittel.
- **Zerstörung der Filter!** Saugen Sie niemals spitze Gegenstände, wie Glassplitter, Nägel, etc. Auch abbindende Stoffe, wie Gips oder Zement können Filter unbrauchbar machen.
- **Beschädigung des Gerätes durch Regen und Schmutz!** Verwenden und bewahren Sie das Gerät niemals im Freien auf.
- **Gefahr der Überhitzung!** Die Öffnungen des Gerätes immer frei lassen.

Elektrischer Strom

**ACHTUNG!**

- Eine falsche Spannung kann das Gerät zerstören. Betreiben Sie das Gerät nur, wenn die auf dem Typenschild angegebene Spannung mit der Spannung in Ihrem Haushalt übereinstimmt.
- Die Steckdose muss über einen 16 A-Sicherungsautomaten abgesichert sein.
- Verwenden Sie nur Verlängerungskabel, die für die Leistungsaufnahme des Gerätes ausgelegt sind.

**WARNUNG! Stromschlaggefahr!**

- Fassen Sie den Stecker nie mit nassen Händen an.
- Ziehen Sie den Netzstecker nie am Kabel, sondern immer direkt am Stecker aus der Steckdose.
- Das Netzkabel darf nicht geknickt, eingeklemmt, über scharfe Kanten gezogen oder überfahren werden und nicht mit Hitzequellen in Berührung kommen.
- Wenn das Netzkabel dieses Gerätes beschädigt wird, muss es durch den Hersteller oder seinen Kundendienst oder eine ähnlich qualifizierte Person ersetzt werden, um Gefährdungen zu vermeiden.
- Nehmen Sie das Gerät nicht in Betrieb, wenn das Gehäuse erkennbare Schäden aufweist, der Verdacht auf einen Defekt (z.B. nach einem Sturz) besteht oder das Netzkabel defekt ist.
- Verwenden Sie keine beschädigten Verlängerungskabel.

Im Gefahrenfall

Ziehen Sie im Gefahrenfall und bei Unfällen sofort den Stecker aus der Steckdose.

Bei einem Defekt



WARNUNG!

Betreiben Sie niemals ein defektes Gerät oder ein Gerät mit einem defekten Netzkabel. Es besteht die Gefahr eines elektrischen Schlags.

Bevor Sie sich an unseren Kundendienst wenden, prüfen Sie, ob Sie den Fehler selbst beseitigen können. Siehe Kapitel "Wenn sie mal nicht weiterkommen..." auf Seite 28.

Wenn Sie den Fehler nicht selbst beseitigen konnten, wenden Sie sich bitte an unsere:

Service-Hotline

01805 325474

12 Cent / Minute

aus dem Festnetz der Deutschen Telekom

Vor dem Anruf unbedingt Artikel-Nr. und Geräte-/Modellbezeichnung bereit halten. Diese Angaben finden Sie auf dem Typenschild des Gerätes.



WARNUNG!

Reparaturen und Wartungen dürfen nur von Fachkräften (z.B. Fakir-Kundendienst) ausgeführt werden. Dabei dürfen nur Original-Fakir-Ersatzteile eingesetzt werden. Nicht fachgerecht reparierte und gewartete Geräte stellen eine Gefahr für den Benutzer dar.

Versand

Versenden Sie das Gerät in der Originalverpackung oder einer ähnlich gut ausgepolsterten Verpackung, damit es keinen Schaden nimmt.

Gerätebeschreibung



Lieferumfang

Modell	Air Wave	Allergica	S 200	S250
1 Bodenstaubsauger	•	•	•	•
2 Teleskop-Saugrohr	•	•	•	•
3 Saugschlauch	•	•	•	•
4 Polsterdüse	•	•	•	•
5 Heizkörperbürste	•	•	•	•
6 Fugendüse	•	•	•	•
7 Möbelbürste	•	•	•	•
8 Hand-Turbobürste	•	•	—	—
9 Bodensaugdüse	•	•	•	•
10 Hartbodendüse	•	•	•	—
11 HEPA/Aktiv Combifilter	—	—	•	•
HEPA-Filter	•	—	—	—
12 Staubbeutel-Set* (3 Stück)	—	•	—	—
13 Vorratspackung Fresh Wave Beutel (o. Abb.)	•	—	—	—
Im Gerät eingesetzt (nicht dargestellt):				
1 Staubbeutel	•	•	•	•
1 Micro-Hauptfilter	•	•	•	•
1 Micro-Abluftfilter	•	•	•	•

* Set bestehend aus je 4 Allergo-Staubbeutel, 1 Micro-Hauptfilter, 1 Micro-Abluftfilter

Teile und Funktionen

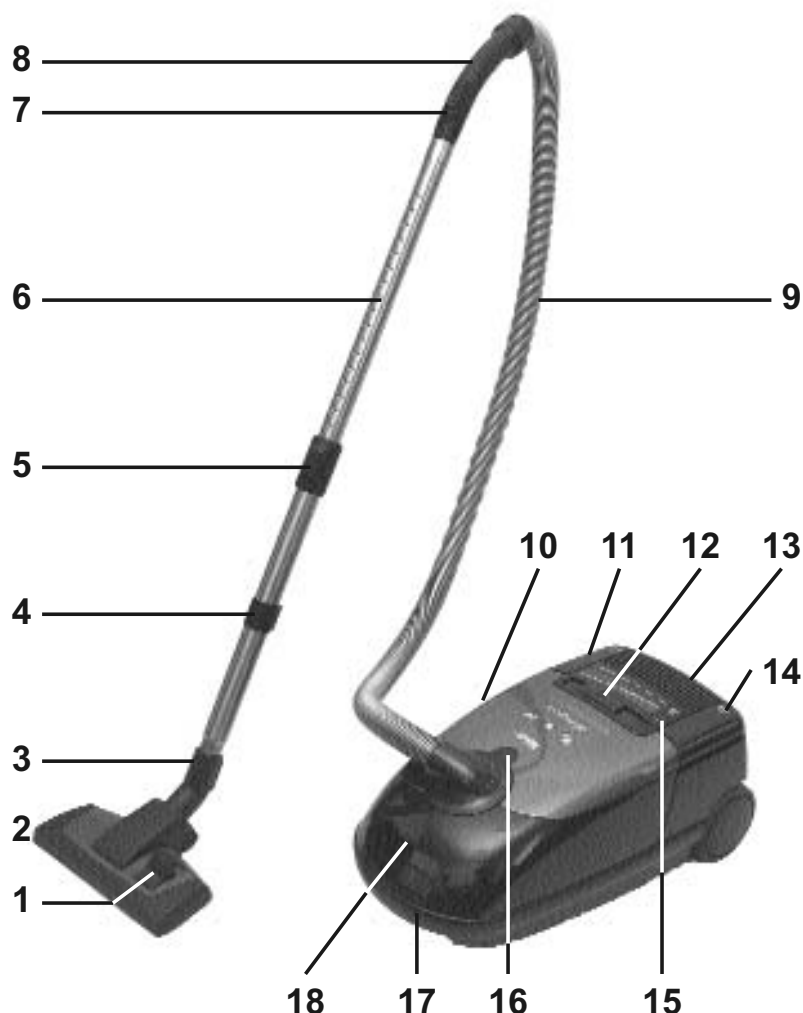

- 1 Umschalter Teppichboden/
Hartfußboden
- 2 Bodensaugdüse
- 3 Stutzen mit Parkhalter
- 4 Saugrohrhalterung
- 5 Manschette zum Einstellen
der Saugrohrlänge
- 6 Teleskop-Saugrohr
- 7 Saugregler
- 8 Handgriff
- 9 Saugschlauch
- 10 Entriegelungsknopf für den
Saugschlauch
- 11 Fußtaste Kabelautomat
- 12 Saugleistungsregler
- 13 Abluftschlitze
- 14 Fußtaste Ein/Aus
- 15 Filterwechselanzeige
- 16 Entriegelungstaste für das
Zubehördepot
- 17 Tragegriff
- 18 Entriegelungstaste für den
Filterraum

Technische Daten

Modell	Air Wave	Allergica	S 200	S 250
Netzspannung	230 V AC	230 V AC	230 V AC	230 V AC
Nennfrequenz	50 Hz	50 Hz	50 Hz	50 Hz
Leistung IEC / max.	1900/2300 W	1500/1900 W	1900/2300 W	1900/2300 W
Schalldruckpegel max.	66 dB(A)	66 dB(A)	66 dB(A)	66 dB(A)
Unterdruck max.	32 kPa	30 kPa	32 kPa	32 kPa
Luftdurchsatz max.	40 l/s	38 l/s	40 l/s	40 l/s
Staubemission max.	0,0055 mg/m ³	0,0021 mg/m ³	0,0055 mg/m ³	0,0055 mg/m ³
Staubrückhalte- vermögen 0,1 - 0,3 µm	99,9 %	99,99 %	99,9 %	99,9 %
Maße H×B×T	24×30×55 cm	24×30×55 cm	24×30×55 cm	24×30×55 cm
Gewicht ca.	8,4 kg	8,4 kg	8,4 kg	8,4 kg

Das Filtersystem

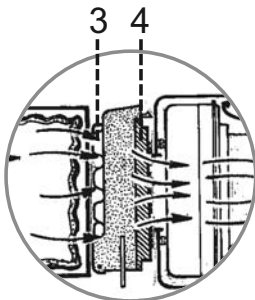
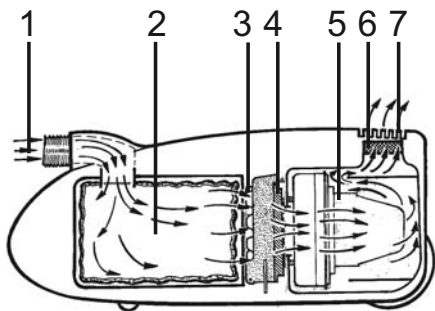
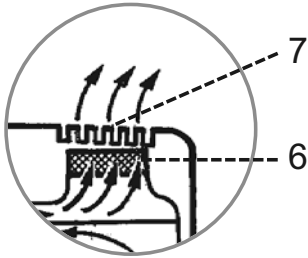

Mit dem *Fakir Vario-Filter-System* können sie die Qualität der Staubfilterung an Ihre Bedürfnisse anpassen. Erst mit der Verwendung von allen Filtern erhält Ihr Bodenstaubsauger die besonders für Allergiker wichtige ausgezeichnete Filterwirkung. Pollen, Milben und Feinstäube werden ab einer Größe von $0,1 \mu\text{m}$ nahezu restlos herausgefiltert. Die Filterwirkung ist so gut, dass die Abluft des Gerätes einen geringeren Staubwert aufweist als die Raumluft.

Die Luft wird dabei wie folgt gereinigt:

- 1 Luft mit Schmutzpartikeln wird über den Saugschaluch angesaugt.
- 2 Im Staubbeutel wird der Schmutz durch einen mehrlagigen Vliesfilter zurückgehalten. Das Modell allergica hat einen 5-lagigen Allergo®-Micro-Vliesfilter in HEPA-H10-Qualität mit staubsicherem Entnahmeverschluss.
- 3 Der Micro-Hauptfilter dient als Vorfilter und Schutzelement für den nachfolgenden Filtereinsatz.
- 4 Der HEPA/Aktiv Combifilter dient als Aktivgeruchsfilter, der mit Aktivkohle die Gerüche aus Staub und Schmutz bindet. Zusätzlich ist er ein Schwebstoff-HEPA*-Filter, der feinste Partikel nahezu vollständig abscheidet.

Der HEPA*-Filter ist ein reiner Schwebstoff-Filter, der feinste Partikel nahezu vollständig abscheidet.
- 5 Durch den Motor wird die Luft angesaugt. Da vorher alle Schwebstoffe herausgefiltert wurden, können sich hier keine Staubablagerungen bilden.
- 6 Durch den Micro-Ablufffilter wird lediglich der staubförmige Abrieb der Kohlebürsten des Motors herausgefiltert.
- 7 Durch die Abluftschlitze wird die saubere Luft in den Raum geleitet

* **HEPA** = **H**igh **E**fficiency **P**articulate **A**ir **F**ilter

Auspacken

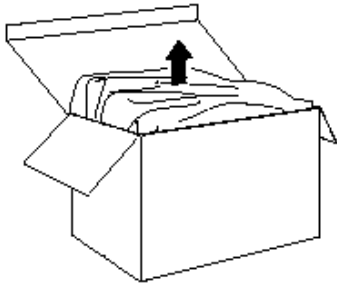

Packen Sie das Gerät aus und überprüfen Sie den Inhalt der Verpackung auf Vollständigkeit (siehe Lieferumfang).

Sollten Sie einen Transportschaden bemerken, wenden Sie sich umgehend an Ihren Händler.



WARNUNG!

Verwenden Sie niemals ein defektes Gerät.



HINWEIS!

Bewahren Sie die Verpackung zur Aufbewahrung und für spätere Transporte auf (z.B. für Umzüge, Service).

Montieren

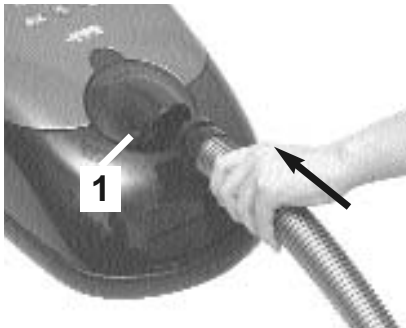

WARNUNG!

Prüfen Sie vor der Montage, ob der Netzstecker gezogen ist. Bei eingestecktem Netzstecker könnte das Gerät versehentlich eingeschaltet werden und Verletzungen verursachen.

- Stecken Sie das Ende des Saugschlauchs in den Saugstutzen. Die Verriegelung rastet hörbar ein.



HINWEIS!

Zum Lösen des Saugschlauchs drücken Sie den Entriegelungsknopf [1].

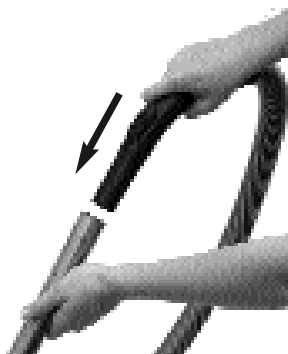

- Stecken Sie den Handgriff mit einer leichten Drehung fest in das Saugrohr.



- Stecken Sie das Saugrohr mit einer leichten Drehung fest in die Bodendüse.



Modell Air Wave:

- Heben Sie die Entriegelungstaste für den Staubraumdeckel an und klappen Sie den Deckel auf. Er rastet hörbar ein.

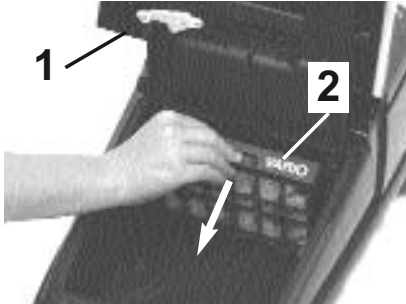

- Klappen Sie die Staubbeutel-Halterung [1] nach oben.
- Entnehmen Sie die Filterkassette MICRO VARIO[2].

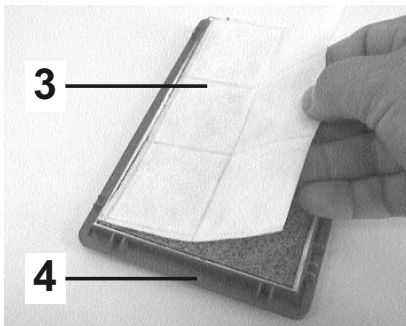

- Vorratspackung Fresh Wave Beutel öffnen und einen Beutel entnehmen. Folie dieses Beutels entfernen. Vorratspackung Fresh Wave Beutel wieder fest verschließen.
- Legen Sie den Fresh Wave Beutel [3] passgenau auf den HEPA-Filter [4].

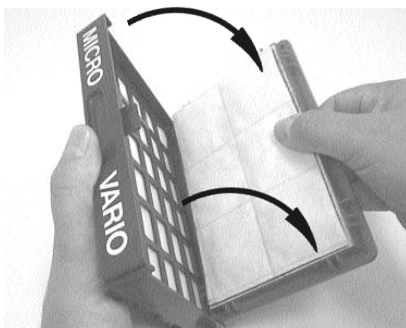

- Setzen Sie den HEPA-Filter mit dem Fresh Wave Beutel in die Filterkassette ein.
- Setzen Sie die Filterkassette zusammen mit dem HEPA-Filter wieder in den Staubsauger ein.
- Klappen Sie die Staubbeutel-Halterung wieder nach unten.
- Schließen Sie den Filterraum.

Saugrohrlänge einstellen

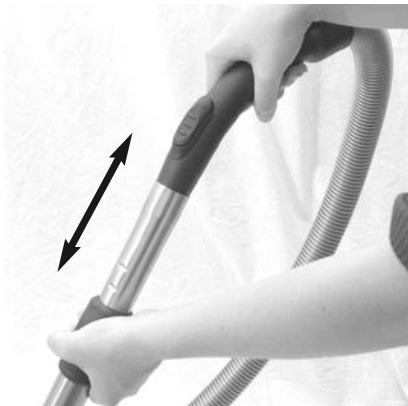

- Halten Sie den Handgriff mit einer Hand fest.
- Fassen Sie mit der anderen Hand die Manschette an.
- Ziehen bzw. Drücken Sie das Saugrohr auf die gewünschte Länge.

Ihr Staubsauger ist jetzt betriebsbereit.

Aufbewahrung

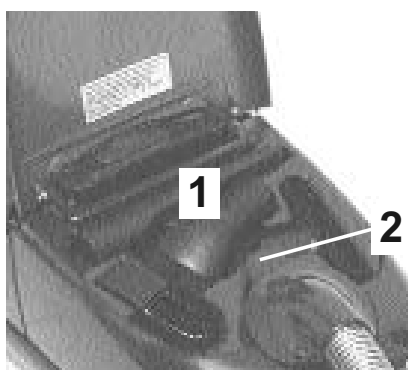

Der größte Teil der mitgelieferten Düsen (Fugendüse, Heizkörperbürste, Möbelbürste und Polsterdüse) kann im **Zubehördepot [1]** aufbewahrt werden.

- Zum Öffnen des Zubehördepots die **Entriegelungstaste [2]** drücken.



WARNUNG!

Schalten Sie das Gerät vor dem Wechsel der Düsen aus.

Verwendung

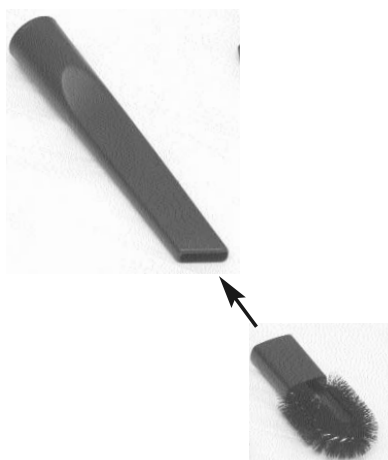

Fugendüse

Mit der Fugendüse können Sie Schmutz aus tiefen Ritzen in Polstermöbeln, Ecken, Bodenleisten, etc. absaugen.

- Stellen Sie eine mittlere Saugleistung ein.

Heizkörperbürste

Die Heizkörperbürste können Sie auf die Fugendüse aufstecken, um Heizkörperrippen abzusaugen.

- Stellen Sie eine mittlere Saugleistung ein.

Mit der ca. 60 cm langen, **flexiblen Fugendüse** (Sonderzubehör - ohne Abb.) können Sie Schmutz selbst aus schwer zugänglichen Ritzen, Ecken etc. absaugen.



Möbelbürste

Mit der Möbelbürste können Sie Staub von Möbeln, Bildern, Fensterbänken, Büchern, etc. absaugen.

- Stellen Sie eine geringe Saugleistung ein.

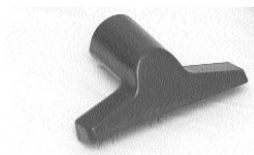

Polsterdüse

Mit der Polsterdüse können Sie Gardinen, Polstermöbel, etc. absaugen. Sie besitzt einen Fadenkamm, der Fusseln und Fäden von den Textilien entfernt.

- Stellen Sie eine geringe Saugleistung ein.

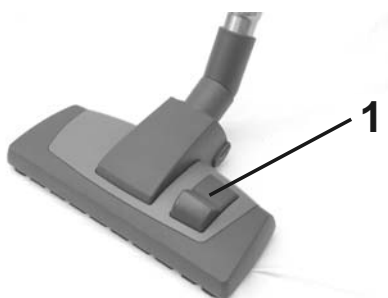

Bodensaugdüse

Die Bodensaugdüse können Sie mit dem **Umschalter [1]** zum Saugen von Teppichböden (Borstenkranz eingefahren) oder Hartfußböden (Borstenkranz ausgefahren) einstellen.

- Stellen Sie eine mittlere bis hohe Saugleistung ein.

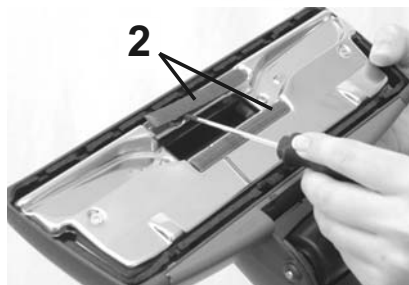

Die beiden **Fadenaufnehmer [2]** nehmen Fäden, Haare, Fusseln etc. vom Teppichboden auf. Bei Bedarf können sie problemlos ersetzt werden, da sie nur jeweils links und rechts der Saugöffnung in die Bodenplatte eingesteckt werden.



Hartbodendüse

Speziell für Hartböden wie Fliesen, Parkett oder Laminat geeignet. Weiche Bürstenhaare lassen die Düse leicht über den Boden gleiten und nehmen selbst den feinsten Schmutz rückstandsfrei auf.

Stellen Sie eine mittlere Saugleistung ein.



Hand-Turbobürste (für Modell Allergica):

Die Hand-Turbobürste / Matratzenbürste besitzt eine leistungsstarke Bürstenwalze, die vom Luftstrom des Bodensaugers angetrieben wird.

Verwenden Sie diese für die gründliche Reinigung von Matratzen, Polstermöbeln oder PKW-Sitzen.

- Stellen Sie eine hohe Saugleistung ein.

Sollten sich lange Fäden, Haare o.ä. um die Bürstwalze gewickelt haben, können diese einfach mit einer Schere durchgeschnitten und danach entfernt bzw. abgesaugt werden



Hand-Turbobürste (für Modelle Air Wave, S 200, S 250):

Die Hand-Turbobürste / Wellnessbürste besitzt eine leistungsstarke Bürstenwalze, die vom Luftstrom des Bodensaugers angetrieben wird.

Verwenden Sie diese für die gründliche Reinigung von Matratzen, Polstermöbeln oder PKW-Sitzen.

- Stellen Sie eine hohe Saugleistung ein.

Sollten sich lange Fäden, Haare o.ä. um die Bürstwalze gewickelt haben, können Sie diese nach Öffnen der Hand-Turbobürste entfernen:



- 1 Den drehbaren Stutzen mittig auf die Markierung einstellen.

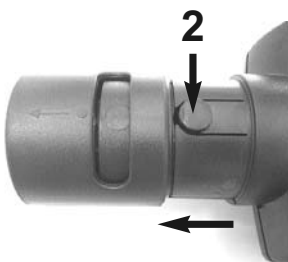

- 2 Arretierungsknopf drücken und den Stutzen nach außen ziehen.

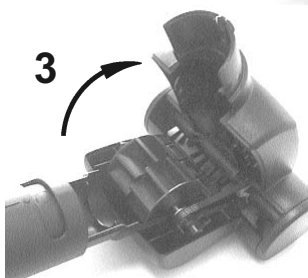

- 3 Das Gehäuseteil nach oben klappen.

Nach der Reinigung von Bürstenwalze, Turbinenrad und Antriebsriemen die Turbobürste in umgekehrter Reihenfolge wieder schließen.

Sonder-Zubehör**Turbo-Saugbürste - Bestell-Nr. 2414820**

Die optional erhältliche Turbo-Saugbürste besitzt eine leistungsstarke Bürstenwalze, die vom Luftstrom des Bodestaubsaugers angetrieben wird. Sie bürstet den Schmutz aus dem Teppichflor und saugt ihn gleichzeitig ab.

- Stellen Sie eine hohe Saugleistung ein.



Falls die Bürstenwalze durch groben Schmutz blockiert ist, muss diese gereinigt werden. Öffnen Sie dazu den Deckel an der Unterseite und entfernen Sie die Verschmutzung.

**Elektro-Saugbürste - Bestell-Nr. 2414810**

(nur für Modell S 250)

Löst mit der motorbetriebenen, kraftvoll rotierenden Bürstenwalze selbst tief sitzenden Schmutz aus dem Flor von Textilböden jeder Art.

- Stellen Sie eine geringe Saugleistung ein.

Staubsaugen

Achten Sie vor der Benutzung darauf, dass alle Filter und der Staubbeutel richtig eingesetzt und nicht beschädigt sind. Die besonders für Allergiker wichtige ausgezeichnete Filterwirkung wird nur mit intakten, korrekt eingesetzten Filtern erreicht.



WARNUNG!

Prüfen Sie das Gerät und das Stromkabel vor jeder Benutzung. Ein beschädigtes Gerät birgt Verletzungsrisiken und darf nicht verwendet werden.



- Setzen Sie die gewünschte Düse auf.
- Ziehen Sie das Kabel am Stecker [1] in beliebiger Länge heraus.
- Drücken Sie die Fußtaste "Ein/Aus" [2], um den Bodensaugsauger einzuschalten.
- Stellen Sie die gewünschte Saugleistung ein:

Modell Allergica, Air Wave, S 200:
mit Saugleistungsregler [3] ein.

Modell S 250:
mit den Plus-/Minus-Tipptasten [4], die 5 Stufen werden dabei durch LED-Leuchten [5] angezeigt.

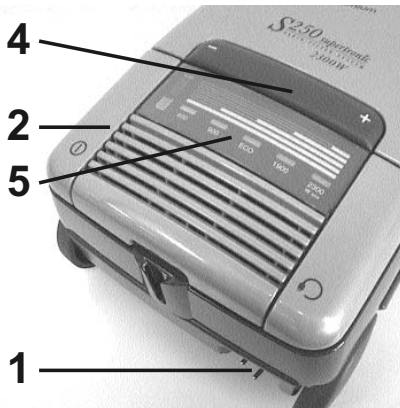

HINWEIS!

Bei vollem Staubbeutel oder Filtern sowie bei verstopftem Zubehör (Schlauch, Rohr, Düse) leuchtet die **Filterwechselanzeige**.

Wechseln Sie in diesem Fall den Staubbeutel bzw. die verstopften Filter aus (siehe Seite 14) oder beseitigen Sie die Verstopfung.

Bei Verwendung der Turbo-Matratzenbürste oder der Fugendüse kann es sein, dass die Filterwechselanzeige leuchtet, bevor Staubbeutel oder Filter voll sind. Dies ist technisch bedingt und stellt keine Funktionsbeeinträchtigung dar.



Mit dem **Saugregler** kann die Saugleistung reguliert werden. Nutzen Sie diesen Regler (Schieber) nur zur kurzfristigen Reduzierung der Saugleistung.

Zum normalen Saugen sollten Sie diesen aber geschlossen halten.

Nutzen Sie zur dauerhaften Reduzierung der Saugleistung den Saugleistungsregler. So sparen Sie Energie.

Arbeitspausen



Verwenden Sie den Parkhalter, um das Saugrohr in Arbeitspausen sicher zu arretieren.

Stecken Sie hierzu den Parkhalter der Bodensaugdüse in die Düsenhalterung [1].

Nach dem Saugen

**WARNUNG!**

Führen Sie die folgenden Schritte durch, sobald Sie mit dem Saugen aufhören. Lassen Sie das Gerät nie unbeaufsichtigt stehen.

- Drücken Sie die Fußtaste "Ein/Aus" [1], um den Bodenstaubsauger auszuschalten.
- Ziehen Sie den Stecker aus der Steckdose.
- Drücken Sie die Fußtaste "Kabelautomat" [2], um das Kabel einzuziehen. Führen Sie das Kabel dabei mit der Hand, bis das Kabel vollständig eingezogen ist und der Stecker [3] anliegt.
- Verwenden Sie zum Tragen und Abstellen die Saugrohrhalterung. Stecken Sie hierzu die Saugrohrhalterung des Teleskopsaugrohrs in die Halterung an der Unterseite des Gerätes.
- Stellen Sie den Bodenstaubsauger zur Aufbewahrung an einen für Kinder unzugänglichen Ort.

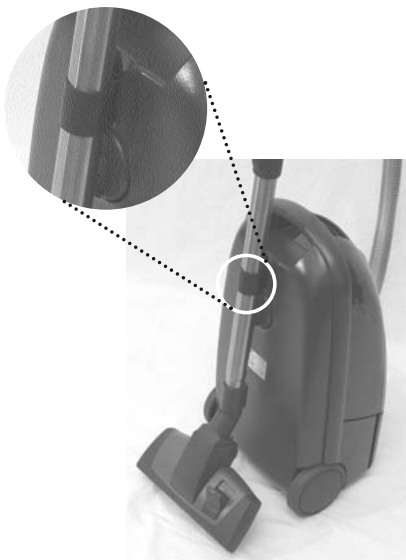
**ACHTUNG!**

Stellen Sie das Gerät nicht neben Wärmequellen und vermeiden Sie direkte Sonneneinstrahlung. Hitze kann den Bodenstaubsauger beschädigen.

Staubbeutel wechseln



Filterraumdeckel-Sperre



WARNUNG!

Bevor Sie mit Wartung und Reinigung beginnen, schalten Sie das Gerät aus und ziehen Sie den Netzstecker. Bei eingestecktem Netzstecker könnte das Gerät versehentlich eingeschaltet werden und Verletzungen verursachen.



HINWEIS!

Verwenden Sie nur original Fakir-Filter. Nur so bleibt die ausgezeichnete Filterwirkung des Bodenstaubsaugers erhalten.

- Drücken sie die Entriegelungstaste für den Filterraum und öffnen Sie den Filterraum.
- Heben Sie die Staubbeutel-Halterung [1] an und entnehmen Sie den Staubbeutel am Hygieneverschluss (in Pfeilrichtung heraus ziehen) - die Öffnung im Beutel wird dabei automatisch verschlossen.
- Stecken Sie den neuen Staubbeutel ganz ein und schließen Sie den Filterraum.
- Klappen Sie die Staubbeutel-Halterung [2] mit Staubbeutel wieder nach unten.
- Klappen Sie den Filterraumdeckel wieder nach unten bis er einrastet.



HINWEIS!

Die Filterraumdeckel-Sperre verhindert, dass mit dem Gerät gearbeitet (gesaugt) werden kann, wenn **kein** Staubbeutel oder der Staubbeutel falsch eingesetzt ist.

Micro-Hauptfilter wechseln

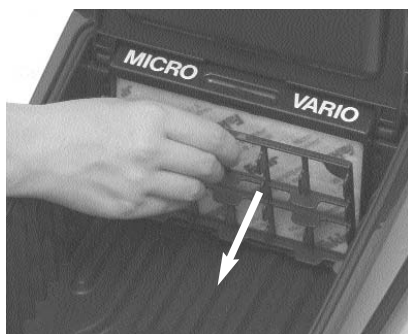

- Drücken Sie die Entriegelungstaste für den Filterraum, öffnen Sie den Filterraum und entfernen Sie den Staubbeutel.
- Klappen Sie die Staubbeutel-Halterung nach oben.
- Klappen Sie das Gitter der Filterkassette MICRO VARIO auf.
- Ersetzen Sie den Micro-Hauptfilter und klappen Sie das Gitter wieder fest zu.
Alternativ können sie auch die Filterkassette aus dem Staubraum nehmen und dann den Micro-Hauptfilter ersetzen.
- Setzen Sie den Staubbeutel wieder ein und schließen Sie den Filterraum.



HINWEIS!

Wechseln Sie den Micro-Hauptfilter spätestens nach dem Verbrauch von 5 Staubbeuteln.

HEPA/Aktiv-Combifilter wechseln

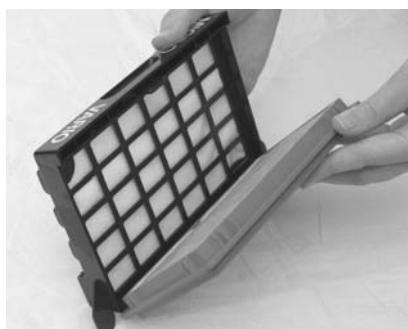

Modell Allergica, S 200, S 250:

1. Drücken Sie die Entriegelungstaste für den Filterraum, öffnen Sie den Filterraum und entfernen Sie den Staubbeutel.
2. Klappen Sie die Staubbeutel-Halterung nach oben.
3. Entnehmen Sie die Filterkassette MICRO VARIO.
4. Entfernen Sie den alten HEPA/Aktiv-Combifilter aus der Filterkassette und setzen Sie den neuen ein.
5. Setzen Sie die Filterkassette MICRO VARIO zusammen mit dem HEPA/Aktiv-Combifilter wieder in den Staubsauger ein.
6. Klappen Sie die Staubbeutel-Halterung wieder nach unten.
7. Setzen Sie den Staubbeutel wieder ein und schließen Sie den Filterraum.



HINWEIS!

Wechseln Sie den HEPA/Aktiv-Combifilter mindestens alle 6 - 12 Monate.

HEPA-Filter wechseln

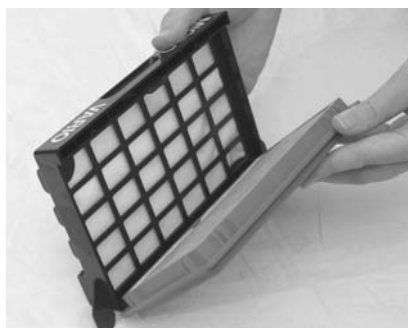

Modell Air Wave:

1. Drücken Sie die Entriegelungstaste für den Filterraum, öffnen Sie den Filterraum und entfernen Sie den Staubbeutel.
2. Klappen Sie die Staubbeutel-Halterung nach oben.
3. Entnehmen Sie die Filterkassette MICRO VARIO
4. Entfernen Sie den alten HEPA-Filter aus der Filterkassette und setzen Sie den neuen ein.
5. Setzen Sie die Filterkassette zusammen mit dem HEPA-Filter wieder in den Staubsauger ein.
6. Klappen Sie die Staubbeutel-Halterung wieder nach unten.
7. Setzen Sie den Staubbeutel wieder ein und schließen Sie den Filterraum.



HINWEIS!

Wechseln Sie den HEPA-Filter nach 12 - 18 Monaten.

Fresh Wave Beutel wechseln

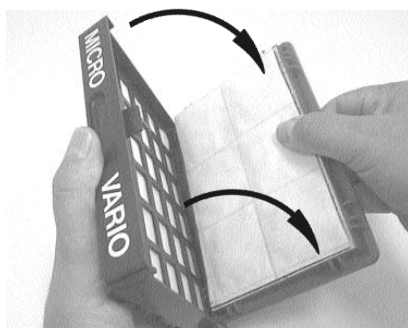

1. bis 3. wie zuvor beschrieben.
4. Entfernen Sie den HEPA-Filter aus der MICRO VARIO-Filterkassette.
5. Vorratspackung Fresh Wave Beutel öffnen und einen Beutel entnehmen. Folie dieses Beutels entfernen und den Beutel in den HEPA-Filter einlegen.
6. HEPA-Filter mit Fresh Wave Beutel wieder in die MICRO VARIO-Filterkassette einsetzen.
7. Setzen Sie die MICRO VARIO-Filterkassette zusammen mit dem HEPA-Filter und Fresh Wave Beutel wieder in den Staubsauger ein.
8. Klappen Sie die Staubbeutel-Halterung wieder nach unten.
9. Setzen Sie den Staubbeutel wieder ein und schließen Sie den Filterraum.



HINWEIS!

Wechseln Sie den Fresh Wave Beutel nach 4 - 8 Wochen.

Micro-Ablufffilter wechseln



HINWEIS!

Wechseln Sie den Micro-Hauptfilter spätestens nach Verbrauch von 5 Staubbeuteln.

1. Öffnen Sie die Filter-Abdeckung.
2. Entfernen Sie den alten Micro-Ablufffilter und setzen Sie den neuen ein.
3. Schließen Sie die Filter-Abdeckung.

Reinigen



WARNUNG!

Schalten Sie den Bodenstaubsauger aus und ziehen Sie den Netzstecker, bevor Sie mit Reinigung und Pflege beginnen. So verhindern Sie, dass das Gerät versehentlich eingeschaltet wird.



ACHTUNG!

Verwenden Sie keine Reinigungsmittel, Scheuermittel oder Alkohol. Diese würden das Gehäuse beschädigen.

Reinigen Sie das Gerät nur trocken oder mit einem feuchten Tuch.

Auch den Filterraum können Sie nach Bedarf mit einem feuchten Tuch reinigen.

Saugzubehör wie Schlauch, Rohre und Düsen regelmäßig auf evt. Verstopfungen prüfen und reinigen, ggf. auswaschen und trocknen.

Sollte das Gerät einmal nicht zufriedenstellend arbeiten (verminderte Saugleistung, ungewöhnliche Geräusche oder Ausfall), prüfen Sie zuerst, ob Filter voll oder verschmutzt bzw. Saugwege verstopft sind.

Entsorgung



Wenn das Gebrauchsende des Gerätes erreicht ist, insbesondere wenn Funktionsstörungen auftreten, machen Sie das ausgediente Gerät unbrauchbar, indem Sie den Netzstecker aus der Steckdose ziehen und das Stromkabel durchtrennen.

Entsorgen Sie das Gerät entsprechend der in Ihrem Land geltenden Umweltvorschriften.

Elektrische Abfälle dürfen nicht zusammen mit Haushaltsabfällen entsorgt werden. Geben Sie das ausgediente Gerät bei einer zentralen Sammelstelle ab.

Die Verpackung des Gerätes besteht aus recyclingfähigen Materialien. Geben Sie diese sortenrein in die dafür vorgesehenen Sammelbehälter, damit sie der Wiederverwertung zugeführt werden können.

Wenden Sie sich für Ratschläge zum Recycling an Ihre Kommunalbehörde oder Ihren Händler.

Entsorgen Sie gebrauchte Staubbeutel und Filter im Hausmüll.

Wenn Sie mal nicht weiterkommen...

Sehr geehrte Kundin, sehr geehrter Kunde, unsere Produkte unterliegen einer strengen Qualitätskontrolle. Sollte dieses Gerät trotzdem nicht einwandfrei funktionieren, bedauern wir dies sehr. Bevor Sie sich an unseren Kundendienst wenden, prüfen Sie, ob Sie den Fehler selbst beseitigen können.



WARNUNG!

Schalten Sie das Gerät aus und ziehen Sie den Netzstecker, bevor Sie mit der Fehlersuche beginnen. So verhindern Sie, dass das Gerät versehentlich eingeschaltet wird.

Fehler	mögliche Ursache	Abhilfe
Gerät läuft nicht.	Stecker ist nicht eingesteckt. Gerät ist nicht eingeschaltet. Steckdose führt keinen Strom. Stromkabel ist beschädigt.	Stecker einstecken. Gerät einschalten. Andere Steckdose verwenden. Gerät zur Reparatur bringen.
Gerät saugt nicht.	Staubbeutel / Filter sind voll bzw. verschmutzt. Schlauch, Rohre, Düsen sind verstopft.	Staubbeutel / Filter wechseln. Verstopfung beseitigen.
Gerät läuft ungewöhnlich laut.	Eingesaugte Partikel haben sich verklemmt.	Partikel entfernen.

Wenn Sie den Fehler nicht selbst beseitigen konnten, wenden Sie sich bitte an unsere

Service-Hotline

01805 325474

12 Cent / Minute

aus dem Festnetz der Deutschen Telekom

Vor dem Anruf unbedingt Artikel-Nr. und Geräte-/Modellbezeichnung bereit halten. Diese Angaben finden Sie auf dem Typenschild des Gerätes.

Gültig in der Bundesrepublik Deutschland.

Für dieses Gerät leisten wir Garantie gemäß nachstehenden Bedingungen:

- 1 Der Käufer / die Käuferin hat seinen / ihren allgemeinen Wohnsitz / Firmensitz in Deutschland und das Gerät ist bei einem Fachhändler mit Sitz in Deutschland gekauft worden.
- 2 Wir verpflichten uns, das Gerät bei für Sie kostenfreier Einsendung an uns kostenlos in Stand zu setzen, wenn es infolge Material- oder Montagefehler innerhalb von 24 Monaten (bei gewerblicher Nutzung sowie bei Verwendung zu selbständig beruflichen Zwecken innerhalb von 12 Monaten) schadhaft / mangelhaft und uns innerhalb der Garantiefrist gemeldet wurde.
Voraussetzung für unsere Garantiepflicht ist stets eine sachgemäße Behandlung des Gerätes. Die Garantiefristen beginnen mit dem Kaufdatum.
- 3 Teile, die einer natürlichen Abnutzung unterliegen (z.B. Antriebsriemen, Akkus, Batterien, Bürsten, Filter), fallen nicht unter die Garantie.
- 4 Der Garantieanspruch erlischt, wenn Eingriffe oder Reparaturen von Personen vorgenommen werden, die hierzu von uns nicht autorisiert sind. Ferner dürfen weder fremde Ersatz- oder Zubehörteile eingebaut werden.
- 5 Die Garantieleistung besteht vorzugsweise in der Instandsetzung bzw. im Austausch der defekten Teile. Reparaturen am Aufstellungsort können nur für stationär betriebene Großgeräte verlangt werden.
Zum Nachweis der Garantieansprüche ist die Rechnung oder Kassenquittung des Händlers mit Kaufdatum beizufügen.
- 6 Sofern eine Reparatur erfolglos war und der Schaden bzw. Mangel auch nach einer Nachbesserung nicht beseitigt werden kann, wird das Gerät durch ein gleichwertiges ersetzt. Ist weder eine Reparatur noch ein Ersatz möglich, besteht das Recht auf Rückgabe des Gerätes und Erstattung des Kaufpreises. Im Falle eines Umtauschs oder Erstattung des Kaufpreises kann für die Zeit des Gebrauchs ein Nutzungsentgelt geltend gemacht werden.
- 7 Garantieleistungen bewirken keine Verlängerung der Garantiefrist und setzen auch keine neue Garantiefrist in Gang. Die Garantiefrist für eingebaute Ersatzteile endet mit der Garantiefrist für das ganze Gerät.
- 8 Die vertraglichen bzw. gesetzlichen Regelungen zur Mangelbeseitigung bleiben von den Garantiebestimmungen unberührt.

Gültig ab 1. April 2008

Table of contents

General	30
Table of contents	30
Air Wave	31
Allergica	31
S 200 und S 250.....	32
Information about the operating instructions	33
Liability	33
Information in the operating instructions	33
Safety	34
CE-declaration of conformity	34
Intended use	34
Unauthorized use	34
Electrical power	36
In case of danger.....	36
In case of a defect.....	37
Shipping.....	37
Overview	38
Description of the device	38
Delivery scope	38
Parts and functions.....	39
Technical data.....	39
The filter system	40
Assembly	41
Unpacking.....	41
Assembly	41
Setting the length of the suction pipe	43
Nozzles	43
Storage	43
Use	43
Operation	47
Vacuum cleaning	47
Work breaks	48
After vacuum cleaning	48
After use	49
Changing the bag	49
Filter chamber lid lock	49
Changing the micro main filter.....	50
Changing the HEPA/Activated carbon combined filter	50
Changing the HEPA filter	51
Changing the Fresh Wave bag.....	51
Changing the micro waste air filter.....	52
Cleaning.....	52
Disposal	53
Troubleshooting	54
Guarantee	55

Air Wave

The floor vacuum cleaner Air Wave has a steplessly adjustable electronic output of max. 2300 W. It has a vario-filter system: 5-layer micro-fleece filter with removal catch, micro main filters, HEPA-filter, micro waste air filter, electrical filter change display, dust chamber lid lock.

The odour-free vacuum cleaner Air Wave stands out thanks to its Fakir FRESH WAVE SYSTEM which attracts even the most pungent of smells and retains them permanently in special little balls. The essential oils inside these balls are a natural product and not only ensure that the system is completely safe for humans, pets and the environment but also for perfect odour neutralisation.

FRESH WAVE SYSTEM

A fleece bag into which special balls are sown is inserted into the filter cassette. These contain concentrated extracts of essential oils with top quality extracts from plants such as limes, pine needles, carnations and soya. The unique method means that the odour particles are not simply masked, they are actually withdrawn from the atmosphere, permanently bound into the balls and converted into completely odour-free gases. The natural oils that are used make FRESH WAVE SYSTEM completely biodegradable and therefore environmentally friendly, and are also more durable as they last for 4 - 8 weeks per bag.

Allergica

The Fakir Allergica is a vacuum cleaner with a complex 4-step concept that was specially developed for allergy-sufferers: A 5-layer Allergo® micro-fleece filter in HEPA H10 quality with a dustproof removal catch, a large micro main filter, a high-performance particulate matter (HEPA) / active carbon filter and a micro waste air filter all interact to the optimum to work in conjunction with the dustproof housing to ensure a total filter output of 99,999 %.

Allergo®-filter: The HEPA-filter technology retains microscopically small particles including pollen, mites and fine dust particles larger than 0.0001 mm. Thanks to the special 5-layer material structure, full suction power is guaranteed. The Allergica has a steplessly adjustable electronic output of max. **1900 Watt**. This allows allergy sufferers to clean more efficiently with less swirling dust than is possible at higher watt figures.

Thanks to an **all-round brush head**, no dust is swirled at the sides. The **Wellness turbo mattress brush** ensures thorough cleaning of the bed for a relaxing sleep with no allergy symptoms. The dustproof vacuum cleaner housing satisfies the dust protection requirements as specified in DIN EN 60312.

S 200 und S 250

The **floor vacuum cleaners of the S-class** serve to vacuum clean large carpeted areas, hard flooring, laminate, upholstery and to remove fluff and animal hairs. They stand out thanks to their great motor suction power of 2300 W with a steplessly adjustable electronic control. The **S 200** has a slide control for adjusting the output. The **S 250** has a plus/minus touch key instead and an output display with LEDs.

Both appliances stand out thanks to the fact that they operate very quietly due to special sound insulation. Optimised air channels ensure that the filters can be used for longer. In the Vario-filter system you can choose from a number of different filters to create the filter system you require:

1. Active carbon odour filter to minimise odours.
2. HEPA/Activated carbon combined filter, a combination of an odour and HEPA-filter, the latter not only retains household dust but also pollen and other microscopically small particles.

The individual filters can be exchanged with each other at any time.

information about the operation instructions

These operating instructions are intended to enable the safe and proper handling and operation of the appliance.

Read these operating instructions carefully before using the appliance for the first time.

Keep the operating instructions in a safe place. Include these operating instructions when passing the appliance on to another user.

Liability

We will accept no liability for damages resulting from failure to comply with the operating instructions.

We cannot assume any liability in case the appliance is used for other purposes than its intended use or handled, repaired or serviced improperly.

Information in the operating instructions



WARNING!

Indicates notices which, if ignored, can result in risk of injury or death.



ATTENTION!

Indicates notices of risks that can result in damage to the appliance.



NOTICE!

Emphasizes tips and other useful information in the operating instructions.

CE-declaration of conformity

This appliance fulfills the requirements of the Appliance and Product Safety Law (GPSG) and the EU Directives 2004/108/EC “Electromagnetic Compatibility” and 2006/95/EC “Low-Voltage Directive”.

The appliance bears the CE mark on the rating plate.

Intended use

The appliance may only be used in households. It is not suitable for commercial use.

It may be used only for dry cleaning hard floors and textile coverings, carpets, upholstery furniture, mattresses, furniture, radiators and curtains.

Check if all filters have been inserted properly before using the appliance. The appliance must not be used without filters.

Use only original Fakir filters and accessories.

Any other use is considered unauthorized and is prohibited.

Unauthorized use

The examples of unauthorized use listed here can result in malfunctions, damage to the appliance or personal injury:

- This appliance is not designed to be used by persons (including children) with limited physical, sensory or mental capacities or by persons lacking in experience and/or knowledge, unless they are supervised by someone who is responsible for their safety or have received instructions on how to use the appliance. Children should be supervised to ensure that they do not play with the appliance.
- **Children** should be supervised to ensure that they do not play with the appliance. Electric appliances are not toys for children! Therefore, use and store the appliance away from the reach of children. Children do not recognize the danger involved with handling an electric appliance. Do not let the power cord dangle from the appliance.
- Keep packaging films away from children - danger of suffocation!



WARNING!

Danger of injury from the vacuuming:

- Never vacuum articles of clothing, hair, eyes, fingers or other parts of the body..
- Nozzles and tube ends must never be brought close to the eyes or ears.
- Never use the appliance to vacuum human beings or animals. The manufacturer is not responsible for any damages caused by unauthorized use or improper operation.
- **Danger of injury!** Never reach into the rotating brush roller when working with the turbo suction brush.

WARNING of health hazard!

- Never vacuum hazardous materials, such as toner used in laser printers or copiers.

WARNING of fire or explosion!

- Never vacuum hot ashes or burning objects, such as cigarettes or matches.
- Never use the appliance close to explosive or easily ignitable substances.
- Never vacuum any solvents, explosive gases or liquids.



ATTENTION!

- **ATTENTION risk of short circuits!** Never vacuum water and other liquids, such as damp carpet cleaning solutions.
- **Destruction of filters!** Never vacuum sharp or pointed objects, such as glass splinters, nails, etc. Materials that harden when dry, such as plaster or cement, can also destroy the filter.
- **Damage to appliance from rain and dirt!** Never use or store the appliance outdoors..
- **Danger from overheating!** Always keep the openings in the appliance free.

Electrical power

**ATTENTION!**

- Incorrect voltage can destroy the appliance. Operate the appliance only if the voltage specified on the rating plate corresponds to the voltage in your household.
- The socket must be protected with a 16 A automatic circuit breaker.
- Use only extension cords designed for the power input of the appliance.

**WARNING! Danger of electrical shocks!**

- Never touch the plug with wet hands.
- When unplugging the appliance, always pull directly on the plug and never on the power cord.
- Do not kink, pinch or run over the power cord and do not expose it to heat sources.
- If the power cord of this appliance is damaged, it must be replaced by the manufacturer or the manufacturer's customer service department or a person with similar qualifications to prevent any hazards.
- Do not put the appliance in operation if you detect any visible damage on the housing, if the power cord is defective or if you suspect a defect (e.g. after a fall).
- Do not use any damaged extension cords.

In case of danger

In case of danger or accident, unplug the appliance immediately

In case of defects



WARNING!

Never operate a defective appliance or an appliance with a defective power cord. There is a danger of electric shock.

Before contacting our customer service, check whether you can remedy the fault yourself first.

Please refer to the chapter "Troubleshooting".

If you were not able to eliminate the problem yourself, please contact our:

Service-Hotline

01805 325474

12 cents / minute

from the wire-line network of Deutsche Telekom

Before calling, have the article no. and appliance/model name at hand. This information can be found on the rating plate of the appliance.



WARNING!

Repairs and maintenance may be performed only by trained technicians (e.g. Fakir customer service). Only original Fakir replacement parts may be used. Improperly repaired or serviced appliances may pose a danger to the user.

Shipping

Send the appliance in the original packaging or a similarly protected packaging so that it cannot be damaged during transportation.

Description of the device



Delivery scope

Model	Air Wave	Allergica	S 200	S250
1 Floor vacuum cleaner	•	•	•	•
2 Telescope suction tube	•	•	•	•
3 Suction hose	•	•	•	•
4 Upholstery nozzle	•	•	•	•
5 Radiator brush	•	•	•	•
6 Crevice nozzle	•	•	•	•
7 Furniture brush	•	•	•	•
8 Hand-Turbo brush	•	•	—	—
9 Floor suction nozzle	•	•	•	•
10 Hard floor nozzle	•	•	•	—
11 HEPA/Activated carbon combined filter	—	—	•	•
HEPA-filter	•	—	—	—
12 Bag set* (3 pcs.)	—	•	—	—
13 Spare Fresh Wave bags (no picture.)	•	—	—	—
Inserted into the appliance (not shown):				
1 bag	•	•	•	•
1 micro main filter	•	•	•	•
1 micro exhaust filter	•	•	•	•

* Set comprises 4 Allergo-bags, 1 micro main filter, 1 micro waste air filter

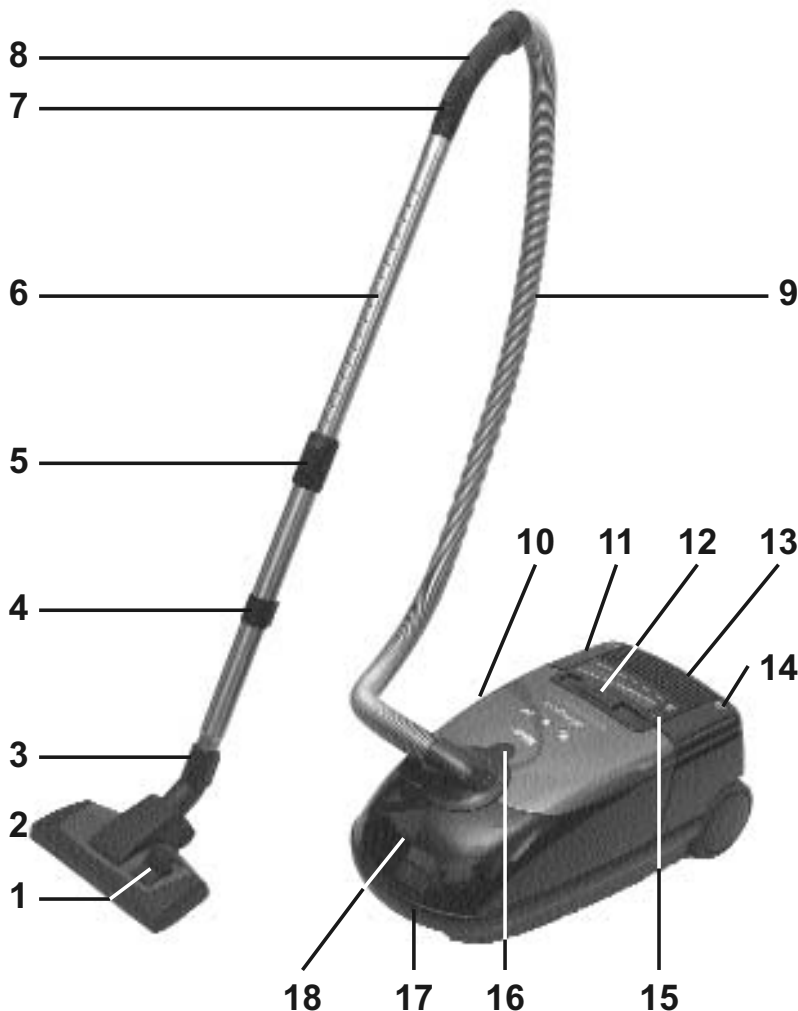

Parts and function

- 1 Switch carpet/hard floor
- 2 Floor suction nozzle
- 3 Adapter with park holder
- 4 Suction pipe holder
- 5 Collar for setting the length of the suction tube
- 6 Telescope-suction tube
- 7 Suction control
- 8 Handle
- 9 Suction hose
- 10 Unlocking button for the suction hose
- 11 Foot button cable rewind
- 12 Suction powers control
- 13 Air slit
- 14 Foot button On/Off
- 15 Filter change display
- 16 Release key for the accessory depot
- 17 Carrying handle
- 18 Release key for the filter chamber

Technical data

Model	Air Wave	Allergica	S 200	S 250
Mains voltage	230 V AC	230 V AC	230 V AC	230 V AC
Nominal frequency	50 Hz	50 Hz	50 Hz	50 Hz
Power IEC / max.	1900/2300 W	1500/1900 W	1900/2300 W	1900/2300 W
Sound pressure level max.	66 dB(A)	66 dB(A)	66 dB(A)	66 dB(A)
Vacuum max.	32 kPa	30 kPa	32 kPa	32 kPa
Air flow max.	40 l/s	38 l/s	40 l/s	40 l/s
Dust emission max.	0,0055 mg/m ³	0,0021 mg/m ³	0,0055 mg/m ³	0,0055 mg/m ³
Dust retention properties 0,1 - 0,3 µm	99,9 %	99,99 %	99,9 %	99,9 %
Size approx. H×B×T	24×30×55 cm	24×30×55 cm	24×30×55 cm	24×30×55 cm
Weight approx.	8,4 kg	8,4 kg	8,4 kg	8,4 kg

The filter system

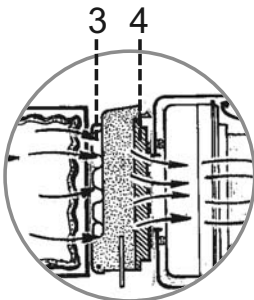
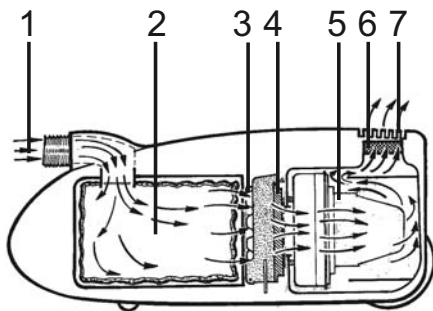
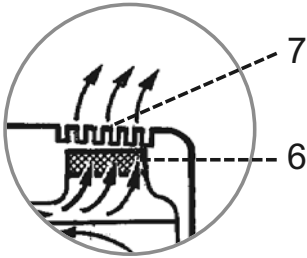

The Fakir Vario filter system allows you to adapt the quality of the dust filtration to your needs. Your floor vacuum cleaner will only achieve the excellent filter effect so important for allergy sufferers when all filters are used. Pollen, mites and fine dust are almost completely filtered off from a size of 0.1 µm. The filter effect is so good that the waste air produced by the appliance contains less dust than the air in the room.

The air is cleaned as follows:

- 1 The air with the dirt particles is suctioned up via a suction hose. Inside the bag the dirt is retained in a multi-layered fleece filter.
 - 2 The Allergica model has a 5-layer Allergo® micro fleece filter in HEPA-H10 quality with a dustproof removal catch.
 - 3 The micro main filter serves as the pre-filter and as a protection element for the following filter part.
 - 4 The HEPA/Activated carbon combined filter serves as an active odour filter that uses the active carbon to bind the odours from the dust and dirt. In addition, it is also a particle matter HEPA*-filter that completely filters almost all fine particles.
- The HEPA*-filter is a pure particle matter filter, that completely filters almost all fine particles.
- 5 The air is suctioned via the motor. As all particle matter has already been filtered off, no dust deposits can collect here.
 - 6 The micro waste air filter only filters the dust-like wear from the carbon brushes of the motor.
 - 7 Clean air is sent into the room via the waste air slits

* **HEPA = High Efficiency Particulate Air Filter**

Unpacking

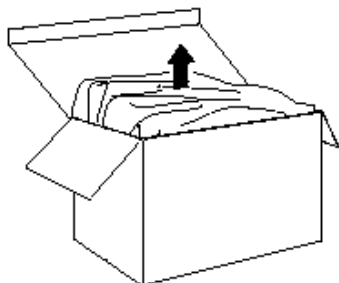

Unpack the appliance and check the contents for completeness (see "Scope of delivery")

If you detect damage from transport, contact your retail dealer immediately.



WARNING!

Never use a defective appliance.



NOTE!

Keep the packaging for storage purposes and for subsequent transportation (e.g. moves, service).

Assembly

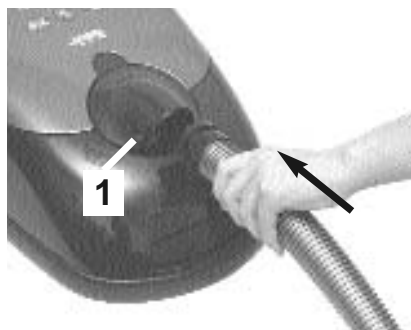

WARNING!

Before assembling, check that the mains plug is disconnected. If the mains plug is connected, the appliance could be accidentally switched on and this could lead to injury.

- Insert the end of the suction hose into the suction adapter. You will hear it click into place.



NOTE!

To release the suction hose, press the unlocking button [1].

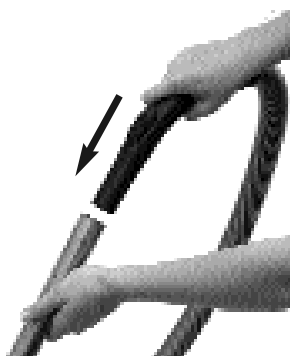

- Insert the handle tightly into the suction pipe with a slight twist.



- • Insert the suction pipe tightly into the floor nozzle with a slight twist.



Model Air Wave:

- Lift the release key for the dust chamber lid and fold the lid open.

You will hear it click into place.

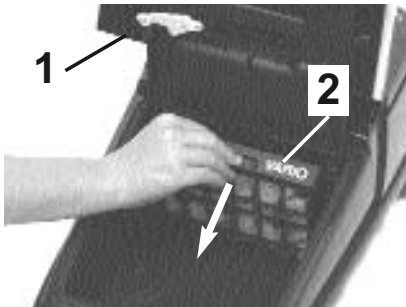

- Fold the bag holder [1] down again.
- Remove the filter cassette MICRO VARIO[2].

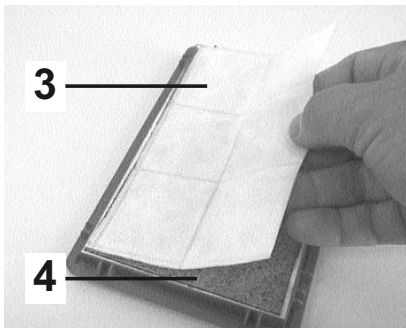

- Open the Fresh Wave pack of bags and take one bag out. Remove the foil from this bag. Close the Fresh Wave pack of bags again tightly.

- Place the Fresh Wave bag [3] exactly onto the HEPA-filter [4].

- Place the HEPA-filter with the Fresh Wave bag into the filter cassette.

- Replace the filter cassette and the HEPA filter into the vacuum cleaner.

- Fold the bag holder down again.

- Close the filter chamber.

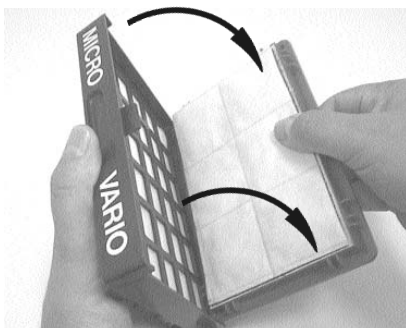

Setting the length of the suction tube

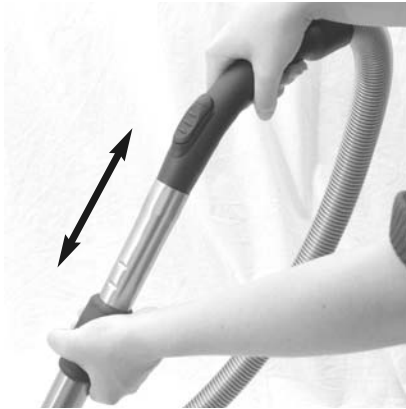

- Hold the handle with one hand.
- With the other hand, hold the collar.
- Pull or press the suction pipe to the required length.
Your vacuum cleaner is now operational.

Storage

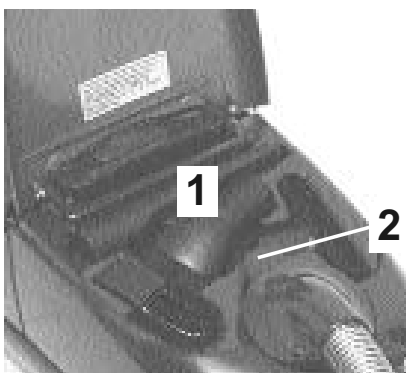

Most of the supplied nozzles (crack nozzle, radiator brush, furniture brush and upholstery nozzle) can be stored in the **accessories compartment** [1].

- To open the accessories compartment, press the release key[2].



WARNING!

Switch the appliance off before changing the nozzle.

Use

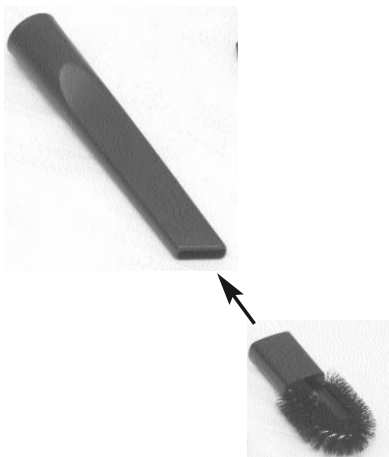

Crevice nozzle

Use the crevice nozzle to vacuum clean dirt from deep gaps in upholstery furniture, corners, skirting boards, etc.

Radiator brush

You can attach the radiator brush to the crack nozzle to clean the ribs of the radiators .

With the approx. 60 cm long **flexible crevice nozzle** (accessory no picture), you can even reach dirt in hard to access slits, corners etc.



NOTE!

The suction power should be at a medium setting.



Furniture brush

Use the furniture brush to vacuum clean dust from furniture, pictures, window sills, books, etc.



Upholstery nozzle

Use the upholstery nozzle to vacuum clean curtains, upholstery furniture, etc. It has an extra thread comb which removes fluff and threads from textiles.



NOTE!

The suction power should be at a low setting.

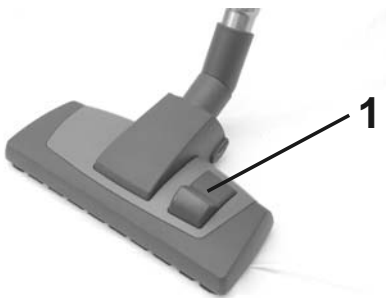

Floor suction nozzle

Use the floor suction nozzle with the **switch** [1] to vacuum clean either carpets (brush head retracted) or hard flooring (brush head extended).

The two **thread pick-ups** pick up threads, hairs, fluff etc. from the carpet. If necessary, these can be easily replaced as they are simply inserted to the left and right of the suction opening in the base plate.

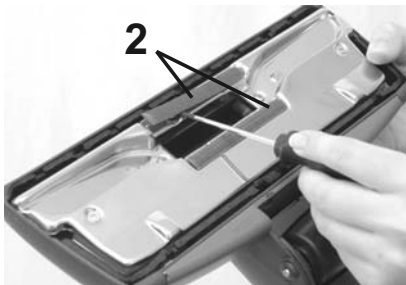

NOTE!

The suction power should be at a medium to high setting.



Hard floor nozzle

Specially suitable for hard floors such as tiles, parquet or laminate. The soft brushes allow the nozzle to glide easily over the floor and even pick up the finest of dirt without exception.



NOTE!

The suction power should be at a medium setting.



Hand turbo brush (for model Allergica):

The hand turbo brush / mattress brush has a powerful brush head that is driven by the air flow of the floor vacuum cleaner.

Use this for thorough cleaning of mattresses, upholstery furniture or car seats.

If long threads, hairs etc. have become wrapped around the brush head, cut them with scissors and remove or suction them off.



Hand turbo brush (for models Air Wave, S 200, S 250):

The hand turbo brush / wellness brush has a powerful brush head that is driven by the air flow of the floor vacuum cleaner.

Use this for thorough cleaning of mattresses, upholstery furniture or car seats.

If long threads, hairs etc. have become wrapped around the brush head, cut them with scissors and remove or suction them off.



NOTE!

The suction power should be at a high setting.



1 Set the swivel adapter to the middle marking.

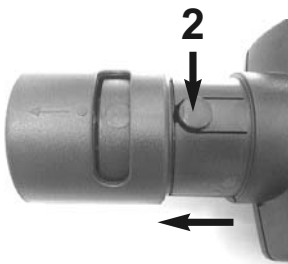

2 Press the lock button and pull the adapter to the outside.

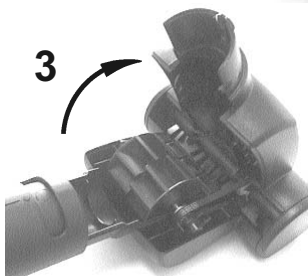

3 Fold the housing part upwards.

After cleaning the brush head, turbine wheel and the belt, close the turbo brush again in reverse order.

Special accessories**Turbo-suction brush - Order no. 2414820**

The optionally available turbo-suction brush has a powerful brush head that is driven by the air flow of the floor vacuum cleaner. It brushes the dirt from the carpet pile and suctions it up at the same time .

If the brush head is blocked by clogged dirt, it needs to be cleaned. To do this, open the lid underneath and remove the dirt.

**NOTE!**

The suction power should be at a high setting.

**Electro-suction brush - Order no. 2414810**

(only for model S 250)

Releases even the deepest of dirt from all kinds of carpet pile by means of the motor-driven powerfully rotating brush head.

**NOTE!**

The suction power should be at a low setting.

Vacuum cleaning

Before using the appliance, check that all the filters and the bag have been correctly inserted and that they are not damaged. The excellent filter quality is only achieved when the filters are intact and correctly inserted.



WARNING!

Check the appliance and the power cable before use. A damaged appliance may cause injury and may not be used.



- Attach the required nozzle.
- Pull out the cable using the plug [1] to the required length.
- Press the foot button "On/Off" [2] to switch on the floor vacuum cleaner.
- Set the required suction power:

Model Allergica, Air Wave, S 200:

with suction power control [3] on.

Model S 250:

with the plus/minus touch button [4] the 5 levels are shown by means of LED lamps [5].

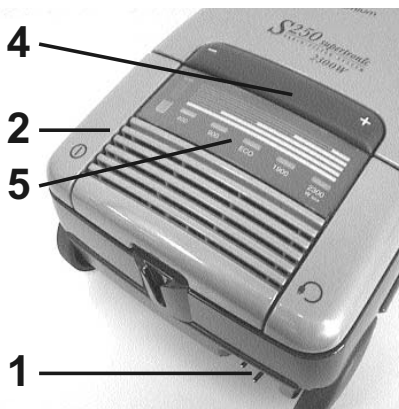

NOTE!

The **filter change display** will shine when the bag or filter is full or when the accessories are blocked (hose, tube, nozzle).

In this case, change the bag or the clogged filter (see page 14) or remove the blockage.

When using the turbo-mattress brush or the crack nozzle, it is possible that the filter change display lights up before the bag or filter are full.

This is a technical feature and does not indicate that the function is impaired.



The suction power can be regulated with the **suction control**. Use this control (slide) for short-term reductions of the suction power.

For normal vacuum cleaning, you should keep this closed. Use the suction power control for permanent reduction of the suction power. This will allow you to save energy.

Work breaks



Use the park holder to securely attach the suction pipe during a work break.

To do this, insert the park holder of the floor suction nozzle into the nozzle holder [1].

After vacuum cleaning



WARNING!

Perform the following steps as soon as you stop vacuum cleaning. Never leave the appliance unattended.

- Press the foot button "On/Off" [1] to switch off the floor vacuum cleaner.
- Disconnect the plug from the mains socket.
- Press the foot button "cable rewind" [2] to retract the cable. Guide the cable with your hand until the cable has been completely wound up and the plug is in the opening [3].
- Use the suction pipe holder to carry and position the appliance. To do this, insert the suction pipe holder of the telescopic pipe into the holder on the underneath of the appliances.
- Store the floor vacuum cleaner in a place out of the reach of children.

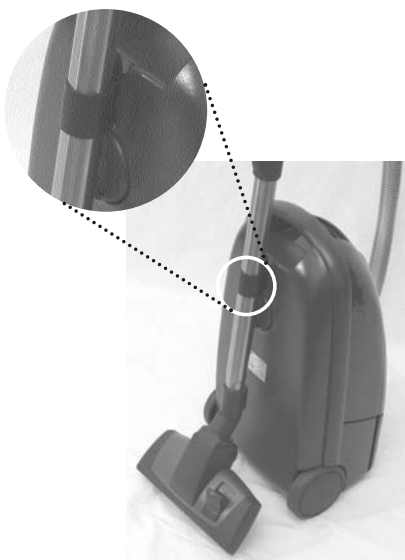

CAUTION!

Do not place the appliance next to heat sources and avoid direct sunshine. Heat can damage the floor vacuum cleaner.

Changing the bag

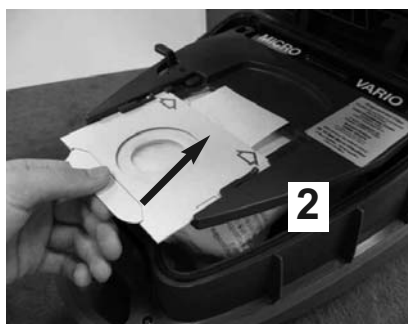

Filter chamber lid lock



WARNING!

Before starting to service or clean the appliance, switch it off and disconnect the mains plug. If the mains plug is connected, the appliance could be switched on accidentally and cause injury.



NOTE!

Only use original Fakir filters. This is the only way to maintain the excellent filter properties of the floor vacuum cleaners.

- Lift the catch [1] of the filter chamber lid and open the lid – you will hear it click into place.
- Lift the dust bag holder [2] and remove the dust bag by means of the hygiene closure part (pull out in the direction shown by the arrow) – the opening on the bag is automatically closed.
- Insert the new bag in fully and close the filter chamber.
- Then fold the dust bag holder [2] together with the dust bag back down again.
- Press down the filter chamber lid again until it clicks into place.



NOTE!

The filter chamber lid lock prevents the appliance from being used if there is no bag inside or the bag has been inserted incorrectly.

Change micro main filters



Change the HEPA/Activated carbon combined filter

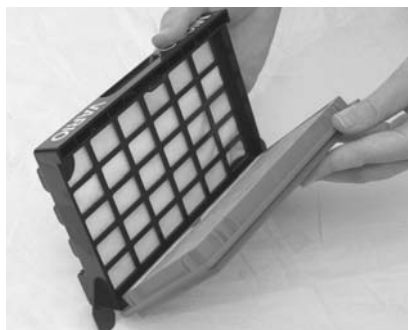

- Press the release key for the filter chamber, open the filter chamber and remove the bag.
- Fold the bag holder upwards.
- Fold up the web of the filter cassette MICRO VARIO.
- Replace the micro main filter and fold the web down tightly again. Alternatively you can also take the filter cassette from the dust chamber and then replace the micro main filter.
- Place the bag inside again and close the filter chamber.



NOTE!

Change the micro main filter at the latest after using 5 bags.

Model Allergica, S 200, S 250:

1. Press the release key for the filter chamber, open the filter chamber and remove the bag.
2. Fold the bag holder upwards.
3. Remove the filter cassette MICRO VARIO.
4. Remove the old HEPA/Activated carbon combined filter from the filter cassette and insert the new one.
5. Place the filter cassette MICRO VARIO with the HEPA/Activated carbon combined filter back into the vacuum cleaner.
6. Fold the bag holder down again.



NOTE!

Change the HEPA/Activated carbon combined filter at least every 6 - 12 months.

7. Place the bag inside again and close the filter chamber.

Changing the HEPA filter

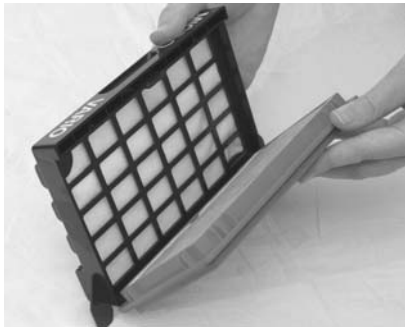

Model Air Wave:

1. Press the release key for the filter chamber, open the filter chamber and remove the bag.
2. Fold the bag holder upwards.
3. Remove the filter cassette MICRO VARIO.
4. Remove the old HEPA-filter from the filter cassette and insert the new one.
5. Place the filter cassette with the HEPA-filter back into the vacuum cleaner.
6. Fold the bag holder down again.
7. Place the bag inside again and close the filter chamber.



NOTE!

Change the HEPA-filter after 18 months.

Change the Fresh Wave bag

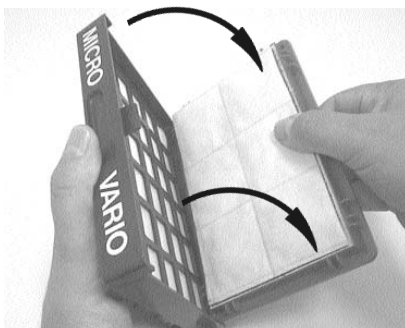
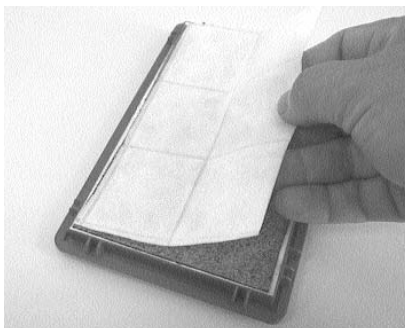

1. to 3. as described above.
4. Remove the HEPA-filter from the MICRO VARIO-filter cassette.
5. Open the Fresh Wave pack of bags and take one bag out. Remove the foil from this bag and insert the bag into the HEPA-filter.
6. Insert the HEPA-filter with the Fresh Wave bag back into the MICRO VARIO-filter cassette.
7. Place the MICRO VARIO-filter cassette with the HEPA-filter and Fresh Wave bag back into the vacuum cleaner.
8. Fold the bag holder down again.
9. Place the bag inside again and close the filter chamber.



NOTE!

Change the Fresh Wave bag after 4 - 8 weeks.

Change the micro waste air filter



NOTE!

Change the micro main filters at the latest after using 5 bags.

1. Open the filter cover.
2. Remove the old micro waste air filter and insert the new one.
3. Close the filter cover.

Cleaning



WARNING!

Switch the floor vacuum cleaner off and disconnect the mains plug before starting to clean. In this way you will avoid the appliance from being switched on accidentally.



CAUTION!

Do not use any cleaning agents or scouring agents that contain alcohol as this will damage the housing.

Only clean the appliance with a dry or damp cloth.

If necessary, you can also clean the filter chamber with a damp cloth.

Vacuum cleaning accessories such as the hose, pipes and nozzles should be regularly checked for blockages and cleaned, wiped out and dried.

If the appliance stops working satisfactorily (reduced suction power, unusual noises or failure), check first to see if the filter is full or soiled or if the suction channels are blocked.

Disposal



When the appliance has reached the end of its service life, in particular when malfunctions start occurring render the appliance unserviceable by pulling the mains plug out of the socket and cutting off the mains lead.

Dispose of the appliance in accordance with the environmental regulations that apply in your country. Electrical waste may not be disposed of in the household waste system. Dispose of the unserviceable appliance at a central collection point.

The appliance's packaging comprises recyclable materials. Please sort this packaging accordingly and place in the correct recycling containers so that they can be recycled.

Please contact your local council or your dealer for advice about recycling.

Dispose of the old bags and filters in the household waste system.

If you have a problem ...

Dear Customer,
Our products have been subject to strict quality inspections. We apologize sincerely if despite this, the appliance does not work properly.

Before you contact the customer service, first see if you can remedy the fault yourself.



WARNING!

Turn the appliance off and disconnect the mains plug before starting to look for the fault. In this way you will avoid the appliance from being switched on accidentally.

Fault	Possible cause	Remedy
Appliance does not work.	Plug is not connected. Appliance is not switched on. Mains socket has no power. The power cable is damaged	Insert plug. Switch on the appliance. Use a different mains socket. Send the appliance in for repair
Appliance does not suction.	Bag / filter is full or soiled. Hose, pipes, nozzles are clogged.	Change the bag / filter, Remove clogging.
Appliance is unusually loud.	Suctioned particles have become.	Remove particles.caught.

If you cannot remedy the fault yourself, please contact our:

Service-Hotline

01805 325474

12 cent / minute

from the German landline network

Before placing the call, please have your article no. and appliance/model name to hand. This information is stated on the type plate of the appliance.

Valid in the Federal Republic of Germany.

We provide a warranty for the appliance subject to the following conditions:

1. The Customer's main place of residence is in Germany and the appliance was bought from a dealer located in Germany.
2. We undertake to repair the appliance free of charge, including free shipping, if it becomes defective due to a material or assembly error within 24 months (within 12 months if used commercially or used for self-employed professional purposes) and if notification of the defect is given within the warranty period.
A pre-condition of our warranty is that the appliance always treated properly. The warranty terms start on the date of purchase.
3. Parts subject to natural wear (e.g. drive belts, chargeable batteries, brushes, filters) do not fall under the terms of the warranty.
4. The warranty will lapse if the appliance is modified or repaired by persons we have not authorised. Also, no third party spare parts or accessories may be used.
5. The main focus of the warranty is on performing repairs or exchanging defective parts. Repairs on site can only be demanded for large stationary appliances. When making a warranty claim, the invoice or purchase receipt from the dealer stating the date of purchase must be presented.
6. If the repair fails and the damage or defect cannot be rectified even after a second attempt, the appliance will be replaced with one of the same value. If neither repair nor replacement is possible, the customer is entitled to return the appliance and demand reimbursement of the purchase price. In the event that the appliance is exchanged or the purchase price reimbursed, a usage fee may be raised for the period that the appliance was in use.
7. Warranty work does not extend the warranty period or mark the start of a new warranty period. The warranty term for installed spare parts ends at the same time as the warranty period for the whole appliance.
8. The contractual and/or statutory regulations relating to the correction of faults is not affected by the provisions of the warranty.

Valid from 1st April 2008

Fakir-Hausgeräte GmbH

Industriestraße 6

D-71665 Vaihingen / Enz

Postfach 1480

D-71657 Vaihingen / Enz

Tel.: +49 7042 912-0

Fax: +49 7042 912-360

www.fakir.de

info@fakir.de



© 2010 Fakir-Hausgeräte GmbH
Änderungen vorbehalten
24 14 994 9006