

Fakir
HAUSGERÄTE
AUS LIEBE ZUM RAUM

Gebrauchsanleitung

Instructions for use
Mode d'emploi
Instrucciones de uso

Bodenstaubsauger

Vacuum cleaner
Aspirateurs-traîneaux
Aspiradoras

1800

2006

2100

Blue Line

Prestige 1800

Prestige 1900

Trend

Yellow

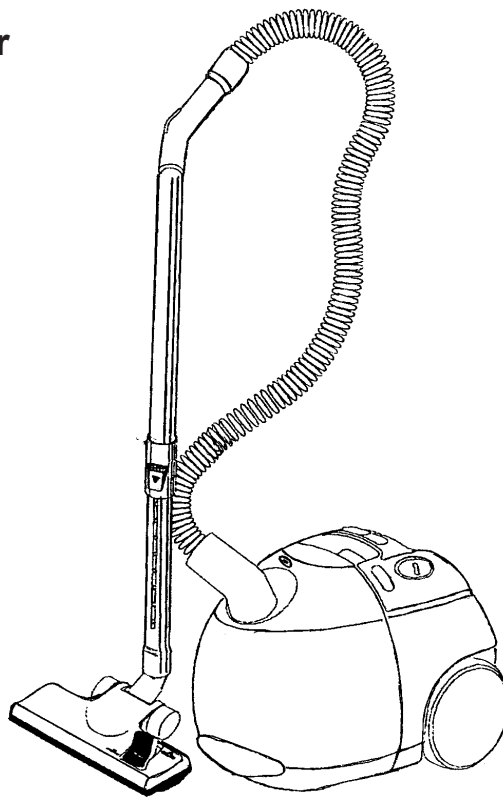

Informationen für Ihre Sicherheit und Entsorgungshinweise

Vor dem Gebrauch

- Bitte lesen Sie alle im folgenden aufgeführten Informationen aufmerksam durch. Sie geben wichtige Hinweise für den Einsatz, die Sicherheit sowie die Wartung/Pflege der Geräte. Bewahren Sie die Gebrauchsanleitung sorgfältig auf und geben Sie diese gegebenenfalls an den Nachbesitzer weiter.
- Fakir Geräte entsprechen den anerkannten Regeln der Technik und dem aktuellen Gerätesicherheitsgesetz.
- Dieses Gerät erfüllt die Anforderungen der EG-Richtlinien "89/336/EWG Elektromagnetische Verträglichkeit" und "73/23/EWG Niederspannungsrichtlinie". Das Gerät trägt auf dem Typenschild die CE-Kennzeichnung.
- Fakir behält sich Konstruktions- und Ausstattungsänderungen vor.

Allgemeine Hinweise

- Das Gerät nicht in Betrieb nehmen, wenn das Gehäuse erkennbare Schäden aufweist, die Anschlussleitung defekt ist oder der Verdacht auf einen unsichtbaren Defekt (z.B. nach einem Sturz) besteht.
- Das Gerät nur dann anschließen, wenn die auf dem Typenschild angegebene Spannung mit der Netzspannung überein stimmt.
- Die Steckdose muss über einen 16A-Sicherungsautomaten abgesichert sein.
- Wird das Gerät zweckentfremdet, unsachgemäß bedient oder nicht fachgerecht repariert und gewartet, kann keine Haftung für eventuelle Schäden übernommen werden.
- Vor Inbetriebnahme prüfen, ob alle Filter richtig eingesetzt sind. Das Gerät darf ohne Filter nicht benutzt werden.
- Nur Original-Fakir-Filter und Fakir-Zubehörteile verwenden.
- Für eine einwandfreie Funktion des Gerätes ist der Einsatz von Papierfilter, Motorschutzfilter sowie Abluffilter bzw. Hepa-Filter erforderlich.
- Beim Reinigen und Warten des Gerätes, beim Auswechseln von Teilen oder beim Umstellen auf eine andere Funktion ist das Gerät auszuschalten und der Netzstecker zu ziehen.
- Dieser Bodenstaubsauger ist kein Arbeitsgerät für Kinder, Kindern die Benutzung von Elektrogeräten nur unter Aufsicht gestatten.
- Dieses Gerät ist nicht zum Saugen gesundheitsgefährdender Stoffe geeignet.
- Reparaturen dürfen nur von Fachkräften (z.B. Fakir-Kundendienst - Adressen siehe Verzeichnis) ausgeführt werden. Dabei dürfen nur Original Fakir-Ersatzteile eingesetzt werden. Nicht fachgerecht reparierte Geräte stellen eine Gefahr für den Benutzer dar.

Sicherheits-Hinweise

- Den Stecker nie über die Anschlussleitung aus der Steckdose ziehen.
- Die Anschlussleitung nicht über scharfe Kanten ziehen oder einklemmen.
- Keine beschädigten Verlängerungsleitungen verwenden.
- Im Bedarfsfall darf die Netzanschlussleitung nur zusammen mit der Kabelaufrollvorrichtung durch einen Fachmann ausgewechselt werden.
- Vor jeder Wartung, Reinigung, dem Filterwechsel und nach dem Gebrauch das Gerät ausschalten und den Netzstecker ziehen.
- Düsen und Rohr-Enden dürfen niemals in die Nähe von Augen und Ohren gelangen.

Informationen für Ihre Sicherheit und Entsorgungshinweise

- Das Gerät ist nur zur Trockenreinigung zu verwenden - nicht zum Nass-Saugen und Saugen im Freien. Menschen oder Tiere dürfen mit dem Gerät nicht abgesaugt werden. Der Hersteller haftet nicht für evtl. Schäden, die durch nicht bestimmungsgemäßen Gebrauch oder falsche Bedienung verursacht werden.
- Keine heißen oder glühenden Stoffe saugen.
- Keine groben Glassplitter saugen.
- Keine Lösungsmittel, explosive Flüssigkeiten und Gase saugen.
- Beim Arbeiten mit Turbo-Saugbürste nicht in die laufende Bürstenwalze greifen.
- Das Gerät nicht im Freien aufbewahren.
- Gerät keinen Witterungseinflüssen, keiner Feuchtigkeit und keinen Hitzequellen aussetzen.
- Das Gerät nur trocken oder mit einem leicht feuchten Tuch reinigen.

Entsorgungs-Hinweise

- Bitte werfen Sie die Verpackung, die gefüllten Filter und später das ausgediente Gerät nicht einfach weg, sondern entsorgen Sie alles gemäß den von Ihrer Stadt-/Gemeindeverwaltung oder vom zuständigen Entsorgungsunternehmen aufgestellten Richtlinien.
- Das Verpackungsmaterial sortenrein in die dafür vorgesehenen Sammelbehälter geben, damit es der Wiederverwendung zugeführt werden kann.
- Das ausgediente Gerät bei der dafür vorgesehenen Sammelstelle abgeben.



Technische Daten

	1800 2006	Trend 2100	Prestige 1800	Prestige 1900	Blue Line Yellow	
Nennspannung	----- 230 V / 50 Hz / 16 A -----					
Leistung max.	1800 W	2100 W	1800 W	1900 W	1800 W	1800 W
Elektro-Saugbürsten- Anschluss	X	X	X	X	X	X
Gehäusefarbe	schwarz	schwarz	silber	silber	blau	gelb

Grundausrüstung

standard equipment • accessoires des base • equipamiento básico

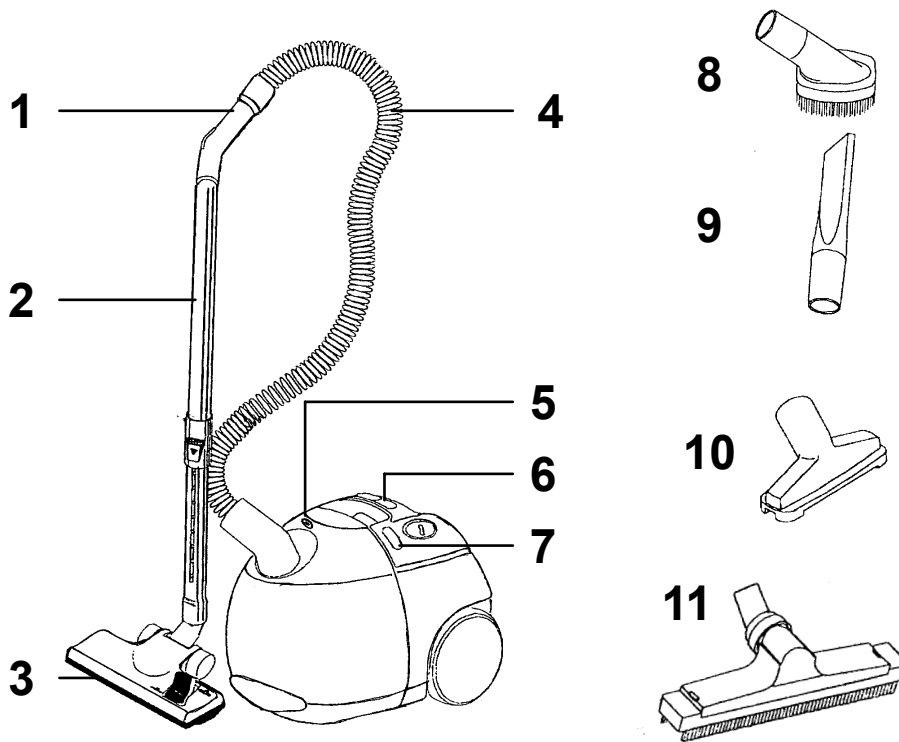

Sonderzubehör

optional accessory • accessoire spécial • accesorio especial

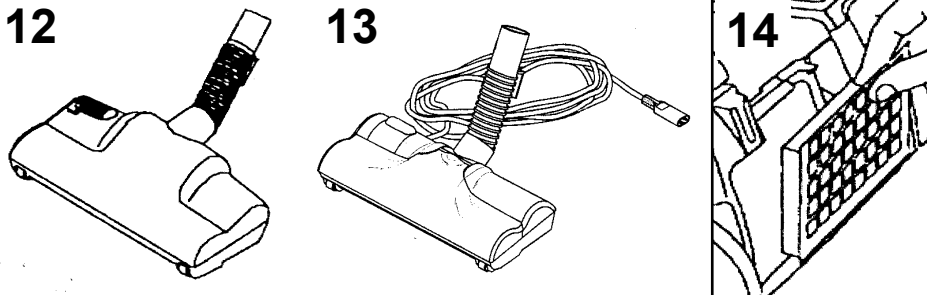

Grundausrüstung

standard equipment • accessoires des base • equipamiento básico

- | | |
|--|---|
| <p>1 Handgriff mit Saugregler</p> <ul style="list-style-type: none"> • handle with suction control • poignée avec régulateur d'aspiration • mango con regulador aspirado <p>2 Teleskoprohr</p> <ul style="list-style-type: none"> • telescopic tube • tube télescopique • tube telescópica <p>3 Bodensaugdüse</p> <ul style="list-style-type: none"> • swivelling floor nozzle • tuyère articulée • tobera articulada para suelos <p>4 Saugschlauch</p> <ul style="list-style-type: none"> • suction hose • tuyau d'aspiration • manga aspiradora <p>5 Filterwechselanzeige</p> <ul style="list-style-type: none"> • Filter exchange indicator • Voyant de remplissage • Indicador de cambio de filtro <p>6 Elektronische Leistungssteuerung</p> <ul style="list-style-type: none"> • electronic suction power control • aspiration avec réglage électronique • regulación electrónica | <p>7 Elektro-Saugbürsten-Anschluss</p> <ul style="list-style-type: none"> • socket for electric suction brush • connection pour brosse électrique • conexión para cepillo electrónica <p>8 Möbelbürste</p> <ul style="list-style-type: none"> • furniture brush • brosse pour meubles • cepillo muebles <p>9 Fugendüse</p> <ul style="list-style-type: none"> • crevice nozzle • suceur étroit • tobera juntas <p>10 Polsterdüse</p> <ul style="list-style-type: none"> • upholstery nozzle • suceur pour capitonnages • tobera tapiceria <p>11 Hartbodendüse</p> <ul style="list-style-type: none"> • hard floor nozzle • tuyère sols durs • tobera suelos duros |
|--|---|

Sonderzubehör

optional accessory • accessoire spécial • accesorio especial

	1800 2006	Trend 2100	--Prestige--		Blue Line	Yellow
			1800	1900		
12 Turbo-Saugbürste Best.-Nr. 20 18 820	X	--	X	X	--	X
• turbo suction brush						
• turbo brosse aspirante						
• turbocepillo aspirante						
13 Elektro-Saugbürste Best.-Nr. 20 18 810	X	X	X	X	X	X
• electric suction brush						
• brosse électrique						
• cepillo electrónica						
14 HEPA-Filter Best.-Nr. 20 18 085	X	--	--	--	X	X
• high efficiency particulate air filter						
• filtre pour matières en suspension						
• filtro para partículas suspendidas						
Papierfilter (5 St.) Best.-Nr. 20 18 805	X	X	X	X	X	X
• paper filter						
• filtres en papier						
• filtros de papel						

Inbetriebnahme

operation and use • fonctionnement et utilisation • funcionamiento y uso

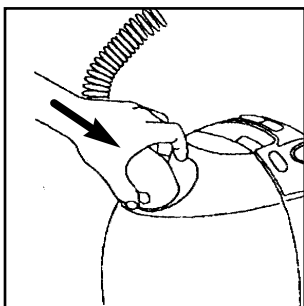

Einsetzen - Abnehmen des Saugschlauchs

- Installing - removing of suction hose
- Montage - enlever du flexible d'aspiration
- Incorporación - desmontaje del tubo flexible de aspiración

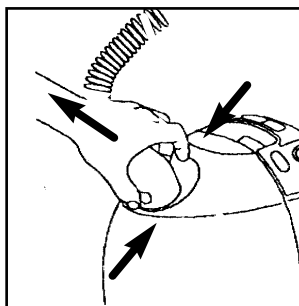

Ein- und Ausschalten

- Switching on and off
- Mise en marche et arrêt
- Conexión y desconexión

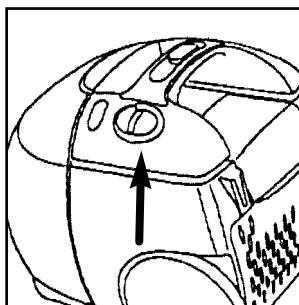
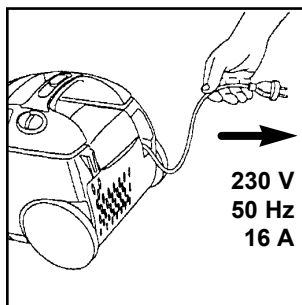

Saugleistungs-Regulierung

- Suction control
- Réglage du débit d'air
- Regulador de aspiración

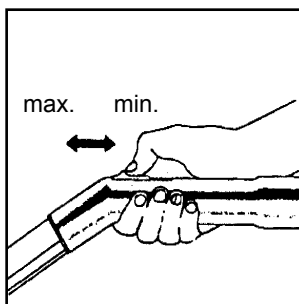
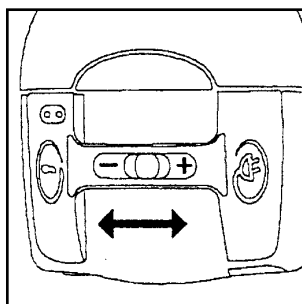

Teleskoprohr

- Telescopic tube
- Tube télescopique
- Tubo telescópica

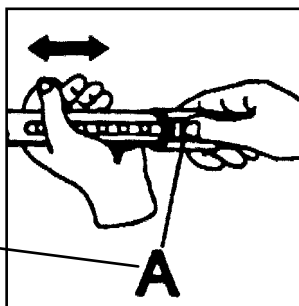
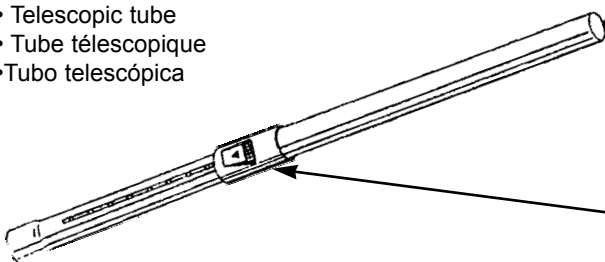

Inbetriebnahme

operation and use • fonctionnement et utilisation • funcionamiento y uso

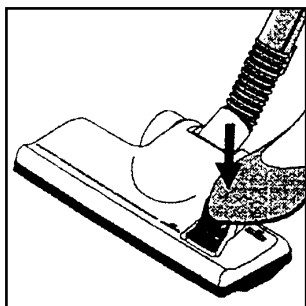

Bodensaugdüse

- Swivelling floor nozzle
- Tuyère articulée
- Tobera articulada para suelos

Hartfußboden

- Hard floors
- Sols durs
- Suelos duros

Teppichboden

- Carpets
- Tapis
- Alfombras

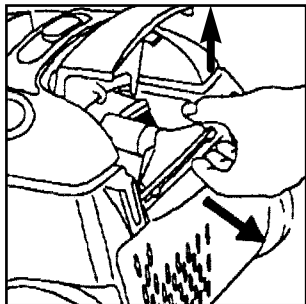

Möbelbürste

- Furniture brush • Brosse pour meubles
- Cepillo muebles

Fugendüse

- Crevice nozzle • Suceur étroit
- Tobera juntas

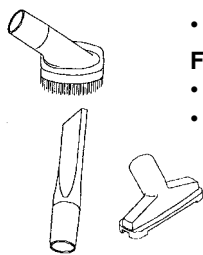

Polsterdüse

- Upholstery nozzle
- Suceur pour capitonnages
- Tobera tapiceria

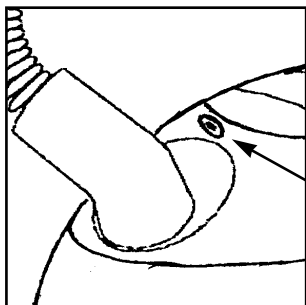

Filterwechselanzeige

- Filter exchange indicator
- Voyant de remplissage
- Indicador de cambio de filtro

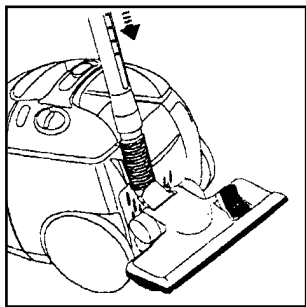
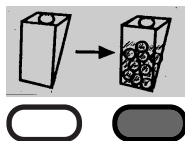

Düsenhalterung / Parkstellung mit integrierter Motorabschaltung*

- Nozzle support / short-time hold with integrated power interruption
- Support de la tuyère / soutien avec arrêt automatique du moteur
- Soporte de tobera / estacionamiento con desconexión del motor integrado

* = Prestige 1800, Prestige 1900

Nach dem Gebrauch

after use • après utilisation • después del uso • Kullanımdan sonra

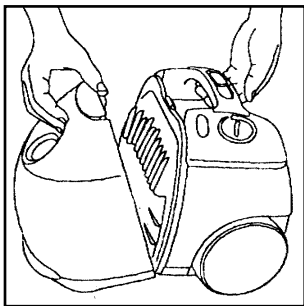

Staubraumdeckel öffnen

- Opening the dust compartment
- Ouverture du capot
- Abrir la tapa de la cámara de polvo

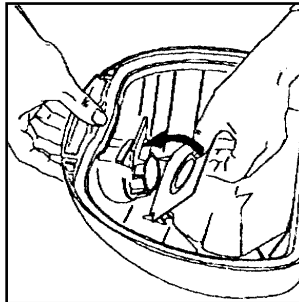
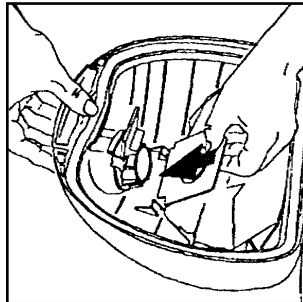
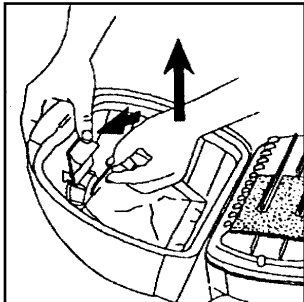

Wechsel von Papierfilter

- Exchange of paper filter
- Echange du filtre papier
- Cambio del filtro de papel

Wechsel von Motorschutzfilter

- Exchange of motor protection filter
- Echange du filtre de protecteur du moteur
- Cambio del filtro protector del motor

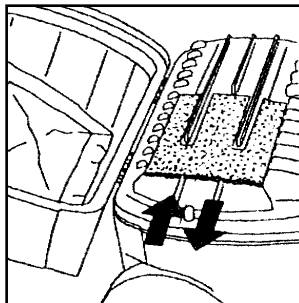

Wechsel von Ablufffilter

- Exchange of exhaust air filter
- Echange du filtre de l'air évacué
- Cambio del filtro de salida de aire

(1800)
(Blue Line)
(Yellow)

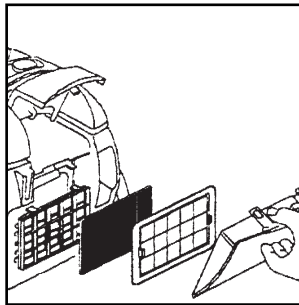
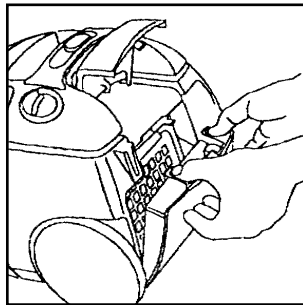

Nach dem Gebrauch

after use • après utilisation • después del uso • Kullanımdan sonra

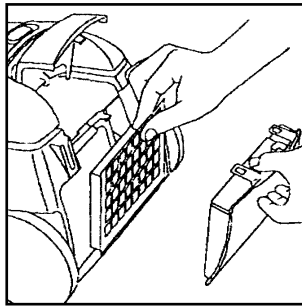
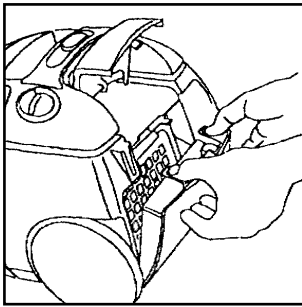

Wechsel von HEPA-Filter

- Exchange of HEPA filter
 - Echange du HEPA filtre
 - Cambio de HEPA filtro
- (Prestige 1800)
(Prestige 1900)
(Trend)
(2100)

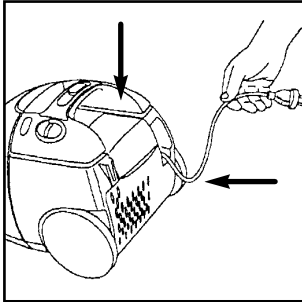

Kabelautomatik mit Aufrollbremse

- Automatic cable reel with brake
- Enrouleur câble à frein automatique
- Arrollador automático de cable con freno

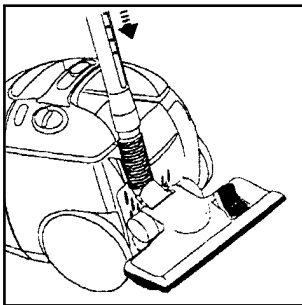

Düsenhalterung / Parkstellung

- Nozzle support / short-time hold
- Support de la tuyère / soutien
- Soporte de tobera / estacionamiento

Informations for your safety and notes on disposal

Before use

- Please read the information below with care. This gives important guidance on the safety, use and maintenance of the appliance. Keep this booklet in a safe place and, if appropriate, hand it on to the next owner.
- Fakir appliances comply with recognized technological standards and the current safety regulations for electrical appliances.
- These appliances fulfil the requirements of EU Guidelines "89/336/EEC Electro-magnetic compatibility" and "73/23/EEC Low voltage guideline". The appliance is marked with the CE symbol on the rating plate.
- Fakir reserves the right to modify designs and specifications without notice.

Important information

- Do not switch on the appliance if the housing exhibits any evidence of damage, if the connecting lead is defective, or if an internal defect is suspected (e.g. if the appliance has been dropped).
- Appliance only to be connected to voltage indicated on the rating plate.
- You have acquired an appliance of exceptionally strong suction power. As fuse protection a min. 16 ampere fuse has to be used.
- Fakir will not accept any liability for damage or injury if the appliance is used other than for its intended purpose or is improperly operated or inexpertly repaired and maintained.
- Before use, check to ensure that all the filters are correctly installed. The appliance must not be used without filters.
- Use only genuine Fakir filters and accessories.
- The appropriate filters (paper filter, motor protection filter and exhaust filter) must be installed at all times to ensure the efficient operation of the appliance.
- When connecting accessories, cleaning, repairing or servicing the unit, unplug the unit.
- Do not let children use electrical appliances unsupervised.
- This appliance is not suitable to be used to pick up substances constituting a health hazard.
- Repairs should be carried out by an authorized Fakir service center (see service list of addresses). Incorrect repairs may the user to electrical danger.

Safety Precautions

- Do not pull out the plug from power supply socket by pulling on the connecting lead.
- Do not pull the connecting lead over sharp edges or allow it to become jammed.
- Do not use damaged extension leads.
- If required, the connecting lead has to be replaced together with the cable rewind by a specialist.
- Before any maintenance operation or replacing a filter, and after use, switch off the appliance and pull out the mains plug.
- Keep the nozzles and ends of tubes well away from the eyes and ears.
- The appliance must only be used for dry vacuum cleaning. It is not a dual-purpose (wet/dry) vacuum cleaner.
- Do not use the appliance to pick up hot or glowing substances.

Informations for your safety and notes on disposal

- Do not use the appliance to pick up coarse slivers of glass.
- Do not use the appliance to pick up any solvents, explosive liquids or gases.
- When using the turbo suction brush resp. the electric suction brush, keep the hands clear of the rotating brush roller and take care not to run over the connecting lead.
- Do not store the appliance in the open air.
- Do not expose the machine to weather, humidity nor excessive heat.
- Clean the appliance only with a dry or slightly moist cloth. Do not allow any of the electrical components (switches, plug, socket, electronics, etc.) to come into contact with water.

Disposal instructions

- Please dispose of packaging materials, used filters and, eventually, the appliance itself in accordance with any official regulations or guidelines which may apply.
- If facilities are available in your locality for the recycling of packaging materials, please make use of these accordingly.
- When finally disposing of the appliance itself, please render it unserviceable before taking it to the authorized place of disposal.

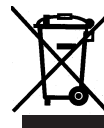

Technical Data

	1800 2006	Trend 2100	Prestige 1800	Prestige 1900	Blue Line	Yellow
Tated voltage	----- 230 V / 50 Hz / 16 A -----					
Power max.	1800 W	2100 W	1800 W	1900 W	1800 W	1800 W
Socket for electric-suction brush	X	X	X	X	X	X
Housing color	black	black	silver	silver	blue	yellow

Informations pour votre sécurité et remarques d'ordre général

Avant l'emploi

- Lisez attentivement les informations ci-dessous: elles contiennent d'importantes remarques ainsi que des précieux conseils quant à la sécurité, l'emploi, et l'entretien de votre appareil. Conservez le présent mode, d'emploi dans un endroit où vous saurez le retrouver en cas de besoin, et, si vous vendez ou donnez votre appareil à quelqu'un d'autre, remettez-le au nouveau propriétaire.
- Les appareils Fakir répondent aux règles usuelles de la technique moderne ainsi qu'aux prescriptions légales les plus récentes.
- Les appareils satisfont aux prescriptions de directives "CEE 89/336 Compatibilité électromagnétique" et "CEE 73/23 Directive basse tension". U'appareil porte le marquage CE sur la plaquette signalétique.
- Fakir se réserve le droit de modifier la construction et l'équipement.

Remarques importantes

- Ne pas mettre un appareil en service, qui présenterait des dommages visibles.
- Ne branchez l'appareil qu'à la tension indiquée sur la plaque signalétique.
- Cet appareil a une puissance d'aspiration particulièrement forte. Pour la protection un fusible de min. 16 Ampère est nécessaire.
- U'appareil ne doit être utilisé qu'aux fins pour lesquelles il a été conçu. Toute autre utilisation, ou un mauvais emploi, ou une réparation effectuée par des personnes non agréés, entraînent la perte de la garantie et dégagent la responsabilité du constructeur quant aux dommages résultant éventuellement d'un emploi abusif ou non conforme.
- Avant que d'enclencher l'appareil, s'assurer que tous les filtres soient bien en place. U'appareil ne doit jamais être utilisé sans filtre!
- N'employer que des filtres d'origine Fakir et des pièces de rechange d'origine Fakir.
- Pour une fonction parfaite de l'appareil, l'utilisation du filtre papier, filtre protecteur du moteur, du filtre de l'air évacué est nécessaire.
- Avant de fixer un accessoire ou nettoyer l'appareil ainsi que pour des travaux de dépannage et d'entretien déconnecter l'appareil du réseau.
- Ne permettre l'utilisation d'appareils électriques aux enfants que sous surveillance.
- U'appareil n'a pas été conçu pour l'aspiration de matières susceptibles de nuire à la santé,
- Les réparations devraient être effectuées dans un atelier du service après vente Fakir. Des réparations non conformes peuvent présenter des risques pour l'utilisateur.

Remarques relatives à la sécurité

- Ne jamais débrancher la prise de courant en tirant sur le câble d'alimentation!
- Dérouler le câble de telle sorte qu'il ne repose pas sur des arêtes contondantes, ni ne soit emmêlé ou coincé.
- Ne jamais utiliser de rallonges défectueuses!
- En cas de besoin, le câble d'alimentation doit seulement être remplacé ensemble avec l'enrouleur de câble par un spécialiste.
- Toujours débrancher l'appareil après usage et avant toutes tâches d'entretien, de réparation, changement de filtre, etc.
- Eviter de diriger ou même d'approcher les suceurs, buses, extrémités de tubes, etc., des yeux ou des oreilles.

Informations pour votre sécurité et remarques d'ordre général

- L'appareil n'a pas été conçu pour l'aspiration humide, mais uniquement pour le nettoyage à sec.
- Ne jamais aspirer de matières chaudes ou incandescentes.
- Ne pas aspirer des éclats de verre trop grossiers.
- Attention: en travaillant avec la brosse turbo aspirante resp. la brosse électrique aspirante, ne pas mettre la main dans les rouleaux de brosse en mouvement, et ne pas faire avancer la brosse turbo aspirante sur le câble d'alimentation de l'appareil.
- Ne pas aspirer de diluants, de gaz ou liquides inflammables, ou produits chimiques quelconques.
- Ne jamais entreposer l'appareil à l'extérieur !
- Ne jamais exposer la machine aux influences atmosphériques, ni à l'humidité, ni aux sources de chaleur excessives.
- Ne nettoyer l'appareil qu'avec un tissu sec ou à peine humide! Les pièces conductrices d'électricité (interrupteur, prise, moteur, électronique, etc.) ne doivent jamais entrer en contact avec de l'eau!

Comment se débarrasser d'un appareil devenu inutilisable

- Tenir compte, pour se débarrasser du matériau d'emballage de l'appareil ainsi que de l'appareil lui-même, celui-ci une fois devenu inutilisable, des prescriptions locales relatives à la protection de l'environnement. Renseignez-vous auprès des autorités compétentes ou de l'entreprise d'enlèvement des déchets encombrants.
- Trier le matériau d'emballage (généralement recyclable) et le jeter dans les conteneurs de récupération prévus à cet effet.
- Rendre immédiatement inutilisables des appareils mis à la remise et s'en débarrasser ensuite en, se conformant aux prescriptions locales relatives à la protection de l'environnement.

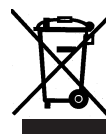

Caradteristiques techniques

	1800 2006	Trend 2100	Prestige 1800	Prestige 1900	Blue Line	Yellow
Tension nominal	----- 230 V / 50 Hz / 16 A -----					
Puissance max.	1800 W	2100 W	1800 W	1900 W	1800 W	1800 w
Connexion pour brosse électrique	X	X	X	X	X	x
Coloris du boîtier	noir	noir	argent	argent	bleu	jaune

Informaciones para su seguridad e instrucciones para la eliminación del aparato desechado

Antes del uso

- Sírvase leer detenidamente las informaciones expuestas a continuación. Estas contienen instrucciones importantes relacionadas con el uso, la seguridad y el cuidado, conservación y mantenimiento del aparato. Guarde estas instrucciones adecuadamente y entréguelas, en caso dado, al siguiente propietario.
- Los aparatos de Fakir corresponden a las reglas reconocidas de la técnica y a la última versión de la Ley de Seguridad de Aparatos Eléctricos.
- Estos aparatos cumplen con los requisitos de las directrices de la "CE 89/339/CEE Compatibilidad electromagnética" y "73/23/CEE Directriz relativa a sistemas de baja tensión". El aparato lleva la marca CE grabada en la placa del tipo.
- La empresa Fakir se reserva el derecho de realizar modificaciones en el diseño y en el equipamiento.

Instrucciones generales

- No poner en funcionamiento el aparato si el armazón mostrase desperfectos visibles, la línea de conexión estuviese defectuosa o existiese la sospecha de daños internos (p.ej., después de una caída eventual).
- El aparato sólo debe ser conectado a la red cuando la tensión indicada en la placa de características coincida con la tensión de la red.
- La toma de corriente tiene que estar protegida con un fusible automático doméstico de 16 A.
- Cuando el aparato se ha empleado para una finalidad no prevista, se ha operado inapropiadamente o reparado y mantenido deficientemente, no se asumirá responsabilidad alguna en el caso de daños eventuales.
- Antes de poner el aparato en funcionamiento, comprobar si todos los filtros están correctamente instalados. El aparato no debe ponerse en marcha sin los filtros correspondientes.
- Sólo se deben utilizar filtros y piezas de recambio originales de Fakir.
- Para un funcionamiento perfecto del aparato es imprescindible el empleo de filtros de papel, respectivamente, así como del filtro de aire de salida.
- Desenchufar siempre el conector de la red antes de proceder al montaje de las piezas de accesorios y a la limpieza del aparato, así como antes de realizar trabajos de reparación o de mantenimiento. En caso necesario, el cable de conexión a la red sólo debe ser cambiado por un técnico experto junto con el dispositivo de arrollamiento del cable.
- El empleo de los aparatos eléctricos por niños solamente se deberá llevar a cabo bajo la supervisión de mayores.
- Este aparato no es adecuado para aspirar materiales peligrosos para la salud.
- Las reparaciones sólo deben ser llevadas a cabo por un taller de servicio postventa de Fakir. En caso de una reparación inapropiado pueden resultar peligrosos para el usuario.

Instrucciones de seguridad

- No desenchufar nunca el aparato tirando de cable de enchufe.
- No pasar el cable de conexión nunca por cantos agudos y no aprisionarlo.
- No emplear cables de prolongación dañados.

Informaciones para su seguridad e instrucciones para la eliminación del aparato desechado

- En caso de necesidad, el cable de alimentación solamente debe ser cambiado junto con el tambor para cables por un técnico autorizado.
- Antes de proceder a cualquier trabajo de mantenimiento, a un cambio de filtro y después de todo uso, se deberá desconectar el aparato y desenchufarse de la red.
- Las boquillas/toberas y los extremos de los tubos no deben ser aproximados nunca a los ojos ni a las orejas.
- El aparato sólo se debe emplear para una limpieza en seco, no aspirar en húmedo.
- No aspirar sustancias o materiales calientes ni incandescentes.
- No aspirar astillas de vidrio gruesas.
- No aspirar ningún tipo de disolvente, líquidos explosivos ni gases.
- Al trabajar con el cepillo-turbo, resp. el cepillo eléctrico, no tocar el rodillo de cepillo con la mano estando éste en funcionamiento y no pasar el rodillo por encima de cable de alimentación.
- El aparato no debe ser guardado en estancias descubiertas o en el exterior.
- No exponer la máquina a la influencia de la intemperie, ni a la humedad, ni a fuentes de calor.
- Para la limpieza de aparato emplear únicamente un paño seco o ligeramente humedecido. Durante este trabajo se tiene que evitar que los componentes que conducen corriente eléctrica (interruptor, enchufe, ca'a de enchufe, electrónica, etc.) no entren en contacto con agua.

Instrucciones para la eliminación de aparato desechado

- Ni el embalaje del aparato, ni el filtro lleno y posteriormente tampoco el aparato mismo después de su vida útil, deben ser desechados con la basura doméstica corriente. Al respecto, rogamos observar las disposiciones de las autoridades locales previstas para este fin.
- Clasificar el material del embalaje y desecharlo en los contenedores correspondientes para facilitar su reciclaje y nuevo uso.
- Una vez puesto el aparato fuera de uso, procédase inmediatamente a su inutilización y llévenlo a uno de los lugares de recolección previstos para ello.



Características técnicas

	1800 2006	Trend 2100	Prestige 1800	Prestige 1900	Blue Line	Yellow
Tensión nominal	----- 230 V / 50 Hz / 16 A -----					
Potencia eléctrica absorbida max.	1800 W	2100 W	1800 W	1900 W	1800 W	1800 W
Conexión para cepillo electrónica	X	X	X	X	X	X
Color de la carcasa	negro	negro	plateado	plateado	celeste	amarillo

Fakir-Hausgeräte GmbH

D-71657 Vaihingen / Enz · Postfach 14 80
D-71665 Vaihingen / Enz · Industriestraße 6
Telefon (07042) 912-0 · Telefax (07042) 5612
Internet: <http://www.fakir.de> · E-Mail: info@fakir.de

8603-604

Änderungen vorbehalten

20 25 994